



**Cserkeszölő Községi Önkormányzat Képviselő-testülete
2020. augusztus 27-én megtartott rendkívüli ülésének**

J E G Y Z Ó K Ö N Y V E

192/2020.(VIII.27.)sz. Cserkeszölő Községi Önkormányzat Képviselő-testületének határozata
- jegyzőkönyv hitelesítők jóváhagyásáról.

193/2020.(VIII.27.)sz. Cserkeszölő Községi Önkormányzat Képviselő-testületének határozata
- a napirendek elfogadásáról.

194/2020.(VIII.27.)sz. Cserkeszölő Községi Önkormányzat Képviselő-testületének határozata
- a 2021-2035. évi Gördülő Fejlesztési Terv elfogadásáról.

195/2020.(VIII.27.)sz. Cserkeszölő Községi Önkormányzat Képviselő-testületének határozata
- a településrendezési terv módosításáról.

196/2020.(VIII.27.)sz. Cserkeszölő Községi Önkormányzat Képviselő-testületének határozata
- PS ÁMK módosításokkal egységes szerkezetbe foglalt Alapító okiratának elfogadásáról.

197/2020.(VIII.27.)sz. Cserkeszölő Községi Önkormányzat Képviselő-testületének határozata
- PS ÁMK Cserkeszölő Szőlőszem Bölcsőde Házirendjének módosításáról.

198/2020.(VIII.27.)sz. Cserkeszölő Községi Önkormányzat Képviselő-testületének határozata
- Beruházó Kft. tulajdonában álló rakodógép javítására vonatkozó beszerzési eljárásban hozott döntésről.

199/2020.(VIII.27.)sz. Cserkeszölő Községi Önkormányzat Képviselő-testületének határozata
- a téli fürdő csigalépcsőjének gyártására vonatkozó beszerzési eljárásban hozott döntésről.

200/2020.(VIII.27.)sz. Cserkeszölő Községi Önkormányzat Képviselő-testületének határozata
- a ponyvacsúszda lépcsőjének gyártására vonatkozó beszerzési eljárásban hozott döntésről.

Rendelet:

43/2020. (VIII.28.) számú rendelet a Cserkeszölő Községi Önkormányzat által alapított Cserkeszölői Beruházó Nonprofit Korlátolt Felelősségű Társaság megszüntetéséről és a társaság által ellátott önkormányzati feladatok Cserkeszölő Községi Önkormányzat általi átvételéről szóló 11/2020.(III.6.) számú önkormányzati rendelet hatályon kívül helyezéséről.

201/2020.(VIII.27.)sz. Cserkeszölő Községi Önkormányzat Képviselő-testületének határozata
- Mészáros János tiszteletjegy kérelméről.

202/2020.(VIII.27.)sz. Cserkeszölő Községi Önkormányzat Képviselő-testületének határozata

- Cserkeszölő Fürdő és Gyógyászati Központba egyszeri kedvezményes nyugdíjas belépőjegy biztosításáról.

203/2020.(VIII.27.)sz. Cserkeszölő Községi Önkormányzat Képviselő-testületének határozata

- Köztisztviselői létszám bővítéséről titkársági ügyintéző munkakörrel.

204/2020.(VIII.27.)sz. Cserkeszölő Községi Önkormányzat Képviselő-testületének határozata

- Cserkei Motorosokk Egyesület kérelméről.

205/2020.(VIII.27.)sz. Cserkeszölő Községi Önkormányzat Képviselő-testületének határozata

- Vagyonynyilatkozatok nyilvánosságra hozataláról.

206/2020.(VIII.27.)sz. Cserkeszölő Községi Önkormányzat Képviselő-testületének határozata

- Magyar Falu Program Faluházak felújítása pályázat benyújtásáról.

JEGYZŐKÖNYV

Készült: Cserkeszölő Községi Önkormányzat Képviselő-testületének 2020. augusztus 27-én megtartott rendkívüli ülésén.

Jelen vannak: Varga Attila polgármester
Horváth Attila alpolgármester
dr. Tóth Dániel jegyző

Echbauerné Kiss Katalin
Berezvai József
Jakabné Horváth Ildikó
Gyóllai László
Molnár Zsolt
képviselő-testület tagjai

Meghívott vendégek a melléklet jelenléti ív alapján.

Horváth Attila alpolgármester: Üdvözlök mindenkit a 2020. augusztus 27-i rendkívüli Képviselő-testületi ülésen. Megállapítom, hogy minden képviselő jelen van, határozatképesek vagyunk. Jegyzőkönyvvezető Molnár Judit. Felkérem jegyzőkönyv hitelesítésére Molnár Zsolt képviselőtársunkat és Jakabné Horváth Ildikó képviselőtársunkat. Tájékoztatok mindenkit, hogy az ülésről hangfelvétel készül. Kérem, aki ezzel eddig egyetért, szavazza meg.

Cserkeszölő Községi Önkormányzat Képviselő-testülete 7 igen szavazattal, ellenszavazat és tartózkodás nélkül egyetértett a jegyzőkönyv hitelesítőre javaslattal és az alábbi határozatot hozta:

192/2020.(VIII.27.)sz. Cserkeszölő Községi Önkormányzat Képviselő-testületének határozata
- jegyzőkönyv hitelesítők jóváhagyásáról.

Cserkeszölő Községi Önkormányzat Képviselő-testülete jóváhagyja Molnár Zsolt és Jakabné Horváth Ildikó képviselőket a 2020. augusztus 27-i rendkívüli Képviselő-testületi ülés jegyzőkönyv hitelesítőinek.

Erről értesül: - Képviselő-testület tagjai – Helyben

=====

Horváth Attila alpolgármester: A kiküldött anyagban a mai napra 12 napirendi pontunk van. Kérnék 2 napirendi pontot felvenni utólagosan.

13. Vagyonnyilatkozat nyilvánosságra hozatala.

Előadó: Molnár Zsolt képviselő

14. Magyar Falu Program Faluházak felújítása pályázat benyújtása.

Előadó: alpolgármester

Horváth Attila alpolgármester: Van-e még valakinek napirendi pontokkal kapcsolatban javaslata? Nincs, kérem, aki a kibővített napirendi pontokat elfogadja, az kézfeltartással szavazzon.

Cserkeszölő Községi Önkormányzat Képviselő-testülete 7 igen szavazattal, ellenszavazat és tartózkodás nélkül egyetértett a napirendre tett javaslattal és az alábbi határozatot hozta:

193/2020.(VIII.27.)sz. Cserkeszölő Községi Önkormányzat Képviselő-testületének határozata
- a napirendek elfogadásáról.

Cserkeszölő Községi Önkormányzat Képviselő-testülete a napirendeket az alábbiak szerint fogadta el:

Napirend:

1. **2021-2035 időszakra vonatkozó gördülő fejlesztési terv elfogadása.**
Előadó: alpolgármester
2. **Cserkeszölő 054/12, 054/13, 054/21, 054/22, 054/23, és 054/24 hrsz-ú földrészletekre vonatkozó rendezési tervi előírások módosítása.**
Előadó: alpolgármester
3. **PS ÁMK Alapító Okirat módosítása.**
Előadó: jegyző
4. **PS ÁMK Cserkeszölő Szőlőszem Bölcsőde Házirendjének módosítása.**
Előadó: bölcsődevezető
5. **Döntés a Cserkeszölői Beruházó Nonprofit Kft. tulajdonában álló rakodó gép javítására vonatkozó beszerzési eljárásban.**
Előadó: alpolgármester
6. **Döntés a téli fürdő csigalépcsőjének gyártására vonatkozó beszerzési eljárásban.**
Előadó: alpolgármester
7. **Döntés a ponyvacúszda lépcsőjének gyártására vonatkozó beszerzési eljárásban.**
Előadó: alpolgármester
8. **A Cserkeszölő Községi Önkormányzat által alapított Cserkeszölői Beruházó Nonprofit Korlátolt Felelősségű Társaság megszüntetéséről és a társaság által ellátott önkormányzati feladatok Cserkeszölő Községi Önkormányzat általi átvételéről szóló 11/2020.(III.6.) számú önkormányzati rendelet módosításáról**
Előadó: alpolgármester
9. **Mészáros János tiszteletjegy kérelme.**
Előadó: alpolgármester
10. **Cserkeszölő Fürdő és Gyógyászati Központban egyszeri kedvezményes nyugdíjas belépőjegy biztosítása.**
Előadó: alpolgármester

11. Köztisztviselői létszám bővítése titkársági ügyintéző munkakörrel (későbbi kiküldéssel).

Előadó: jegyző

12. Cserkeszőlői Motorosokk Egyesület kérelme.

Előadó: alpolgármester

13. Vagyonnyilatkozat nyilvánosságra hozatala.

Előadó: Molnár Zsolt képviselő

14. Magyar Falu Program Faluházak felújítása pályázat benyújtása.

Előadó: alpolgármester

Erről értesül: - Képviselő-testület tagjai – Helyben

NAPIREND ELŐTT

- ***Polgármesteri tájékoztató***

Előadó: polgármester

Varga Attila polgármester: Először is szeretnék két dolgot, ha a szeptemberi rendes Képviselő-testületi ülésen megbeszélünk, és elkezdenének a képviselők gondolkozni ezen, egyik az Inno-Szolnok Nonprofit Kft. és a szemét probléma Cserkeszőlőben. Ez nem állapot, hogy két hetente körbe megyünk, összeszedjük a szemetet és mégis minket szidnak. Az Inno-Szolnok Nonprofit Kft. sem érdemli meg a szidást, véleményem szerint, mert ami a szabályzatuk szerint van, elviszik. Most a legutóbbi testületi ülés óta is forrnak az indulatok. Nem mondom, hogy nem jogos, de ez nem az önkormányzat hibája és nem az Inno-Szolnok Nonprofit Kft. hibája, viszont erre most már megoldást kell találni. Már mi megkerestük az Inno-Szolnok Nonprofit Kft-t, tettünk is lépéseket, de vagyrendelet, vagy határozat kellene, majd a jegyző úr kitalálja, és minden jó ötletet szívesen veszünk. Kezdjünk már el ezen gondolkozni, nem jó így. Igaza van annak is, aki azt mondja, hogy kedden kiürítik és csütörtökön már tele van. 1 hónapja bejött egy lakó, az is akkor tudta meg tőlünk, hogy ahova évek óta üríti a szemetet, az önkormányzati konténer. Bejött méltatlankodva, hogy más is oda üríti a szemetet, igaz, mivel az önkormányzati konténer, ezt sem tudják rendesen a lakosok.

A másik, hogy szeptember 15-ig tervezek egy rendes testületi ülést tartani, amit lehet, hogy a Jurtában kellene megtartani, ha esetleg nagyobb érdeklődő közönségre számíthatunk, nevezetesen semmi más témában, mint az idősek otthona építése. Az elmúlt hetekben feltérképeztük szerintem 90%-ban a lehetőségeinket. Nagyjából tisztában vagyunk azokkal a dolgokkal, hogy mit tudunk megtenni, mit nem tudunk megtenni, kb. mennyibe fog kerülni. 3 lehetséges utunk van az idősek otthona megépítésére, amely meg is valósítható. Le fogom részletesen írni részletesen a dolgokat és erről kellene a rendes testületi ülésen beszélnünk és a 3 lehetőség közül azt eldönteni, hogy melyik irányba indulunk el. Nem titok a fő kettő, hogy piaci alapú vagy nem piaci alapú és a piaci alapú még ketté ágazik, így jön ki a három lehetőség. Szakemberekkel beszéltünk, Fülöp Attila államtitkár úr, aki az idősek otthonával foglalkozik kormányzati szinten, tud róla, elmondta ő is a lehetőségeket. Ezt nagyon fontosnak tartom. Nem azért, mert benne volt a választási ígéretben, hanem azért, mert nekem is szükségem lehet rá. Azt ígértem, hogy tovább tudunk lépni ebben az ügyben szeptember második felében. Addig jelöljük ki az utat.

Magyar Falu Programmal kapcsolatban megkerestem Gyopáros Alpárt, aki az elutasító levelet küldte nekünk. A Magyar Falu Program egy különleges pályázati program és különlegesen osztják itt a pénzt.

El lett neki mondva, hogy igazságtalannak tartjuk, hogy ennyi pályázatot beadunk és érdekes módon Cserkeszölő sohasem nyer, mióta én megtettem a tanúvallomásomat a büntető eljárásban, május 18-án és ott csatoltam bizonyos dolgokat a tanúkihallgatásom során. Most itt nyilvánosan visszautasítok minden olyan hamis vádat, amivel a Pénzügyi Bizottsági ülésen említett emberek vádolják mind a hivatalt, mind a kollegákat, mind pedig a Képviselő-testületet. Minden ésszerű és megvalósítható Magyar Falu Programra és más pályázatra is beadjuk a pályázati anyagot. Eddig 3-ra adtuk be úgy, hogy 3-ban volt döntés is, 0 forint. A tanya és falugondnoki buszok beszerzése, az, ami elbírálás alatt van. Ha csak a Gyopáros Alpár nem lép ebben, akkor nagyvalószínűség szerint ott sem fogunk tudni eredményt elérni. Nem titok, ez választókerületi szinten nem jut tovább és köze van azokhoz a dolgokhoz, hogy én nem vagyok hajlandó úgy csinálni, ahogy egyes korábbi vezetők. Látjátok a táblázatból, hogy a kis települések közül, akik a Magyar Falu Programban részt vehettek, ki, mit és mennyit nyert. Ebben nincs Cserkeszölő neve. Még egyszer mondom, hogy a kollegáink nevében kikérem azt a hangnemet, amit internetes fórumokon egyesek megengednek maguknak. Tájékozódjanak legyenek szívesek először is. Egy nagyrévi dolgozó ne mondja azt, hogy ő úgy tudja, hogy mi be sem adtuk egyre sem, mert ez aljas hazugság. Mindenre beadjuk, aminek van értelme és ami megvalósítható. Egyértelmű, hogy ha lesz tv toronyra soha nem fogjuk beadni. Óva intek mindenkit a képviselőket, hogy ezeket támogassák, mert előbb vagy utóbb ügyis közzé fogjuk tenni ezt az egészet és mindenki látni fogja, hogy hazugság, amit beszélnek. Engem mélységesen felháborít. Engem lehet szidni, én nem is szoktam reagálni, de azt, hogy a kollegákat bántják az nem elfogadható.

Akkor jöjjön a vagyonynyilatkozat. Az, hogy egyesek beszélnek az interneten ilyen kettős mércéről. Nincs senki sem kitiltva a cserkeszölői oldalról. Az meg engedtesse már meg, hogy én a saját profilom alatt azt írjak, amit akarok és annak, akinek akarok, de az, hogy ki kéri kettőnknek a vagyonynyilatkozatát és az a mód, ahogyan kikérték. Honnan veszik, hogy a gyerekeim vagyonynyilatkozatát ki kellene adnom? Felteszik az internetre, engem ez sem érdekel, bekarikázzák az én vagyonynyilatkozatomat. Abban minden megfelel a valóságnak. Ha valakinek nem tetszik nyújtsa be a Pénzügyi- Ügyrendi és Foglalkoztatási Bizottságnak, hogy indítsanak vagyonosodási eljárást ellenem. Egyértelmű, hogy nem írtam bele a nyugdíjamat, azért nem írtam bele, mert nem kell beleírni, ahogy másnak sem kell beleírni, ha van nyugdíja. Ez személyeskedés. Nem azt mondtam, hogy 5 évre adott választási programunkból 2020-ra mindent meg fogunk valósítani, hanem 5 év alatt. Össze van már állítva, körbe is fogom adni a Képviselő-testületnek, és hozzáteszem, ti is ebből 35 pontból 12 pontban ti is benne vagytok, mert ti is csináltátok, ti is részesei vagytok. Az, hogy engem kívülálló személyek számonkérjenek a 8. hónaptól, azt kikérem magamnak. Ez egy 5 éves ciklus, amit végig fogunk vinni. Nem szoktam olyan embereknek a facebook posztjait olvasni, akiket én töröltem, mert nem érdekel, de itt a Fenyvesi Zoltán írja, hogy - elküldték nekem - hogy gyűlnek szépen az aláírások. Hallottam én is ezekről a mendemondákról, hogy november óta a fiatal emberek, vagy idősebbek gyűjtenek arra aláírást, hogy mi mondjunk le. Először is nem vagyok meggyőződve ennek a szabályosságáról, törvényességéről, hogy szabályos ez a gyűjtés. Jó lenne, ha megnéznék az önkormányzati törvényt, hogy mi van abban. Össze lehet gyűjteni akár 10 ezer aláírást is, ez engem ugyanúgy nem fog meghatni. De legalább egyenesen nyíltan csinálnák. Amikor rákérdezek, akkor hebegés-habogás van, nem tudunk semmiről. Volt képviselő, akit megkerestek, és biztosították arról, hogy ők ugyan nem gyűjtenek aláírást, most meg ide van leírva, érdekes módon azóta ez a poszt eltűnt. Végezetül ebben a témakörben szeretném a Tisztelt Képviselők figyelmét felhívni arra, hogy vannak jogok és kötelezettségek. A jogok és kötelezettségekben nem szerepel olyan, hogy bármilyen önkormányzati intézményt ti ellenőrizhettek. Ilyenre csak akkor van lehetőségek, ha a Képviselő-testülettől vagy a polgármestertől erre utasítást, felhatalmazást kaptok. Kérek minden képviselőt, hogy ettől tartózkodjon a jövőben, hogy bemenjen akármelyik intézményünkbe, akár intézkedjen, akár azt nyilatkozza, amikor megkérdezik, hogy mit csinál ott, hogy ellenőrizni jött. Ilyen nincs. Ha valaki akar ellenőrizni, vagy valaki meg akar tudni valamit, jöjjön először ide hozzám, vagy az alpolgármesterhez vagy a jegyzőhöz vagy esetleg a Képviselő-testületi ülésen lehet olyan előterjesztéssel élni, hogy fogja magát a Képviselő-testület és bizzon meg valakit az intézmény ellenőrzésével és megvitátjuk. Ez nem a ti feladatotok. Ha olyan van, én szívesen adok engedélyt erre. Ugyanúgy elmondtam a hivatalban dolgozóknak, elmondtam az intézményvezetőknek, nincs információ kiadás. Nem azért, mert ti nem kérhettek információt, ti kérhettek információkat, hogy a munkákat tudjátok végezni, de ahhoz munkát kell végezni. Szépen kigyűjtöttem, hogy ki hány előterjesztéssel élt az elmúlt pár hónapban október 25. óta. Amíg nem próbáltok olyan dolgokat ide letenni az asztalra, akkor minek akartok tudni, csak azért, hogy az ilyen

dolgoz menjenek az interneten? Ha valaki dolgozni akar, jöjjön be az irodába, tudunk adni munkát, mert nagyon sok munka van, ezt Ildi tudja a legjobban megmondani. Először meg kellene beszélni, nem oda menni az intézményekhez. Siralmas a képviselőknek az előterjesztési és a munkakedve. Ezt ki merem jelenteni, mert ki van gyűjtve az egész, szinte a nullával egyenlő. Az, hogy egy interpellációban felszólaltok az semmi. Amit Molnár Zsolt képviselő úr elkezdett csinálni, az a munka és egy kivételével jó is volt, abból a 6-7-ből. Ezt várom tőletek is. Mind az öten tudtok nekünk segíteni, mert tele vagyunk munkával.

Arra is felhívom mindenkinek a figyelmét, ez természetesen ránk is vonatkozik a mostani vezetőkre és mostani munkatársakra, megtörtént az első írásbeli felszólítás kártérítésre volt munkatárs felé, 3,5 millió forint értékben, amivel kárt okozott az önkormányzatnak és ez a jövőben is így lesz. Aki szándékosan kárt okoz az önkormányzatnak vagy kiderül, hogy szándékosan kárt okozott a múltban és még nincs meg az elévülési idő, attól mi igenis követelni fogjuk az önkormányzat pénzét. Hibát mindenki követ el munkája során, de amikor szándékosan követi el valaki a hibát, afölött már nem tudunk szemet hunyni és gondolom, hogy ezzel mind a 7-en egyetértünk, hogy és nem is kell.

Jön a vírus vissza. Minden erőnket össze kell szedni. A híresztelésekkel ellentétben pénzügyileg egyre jobban állunk, rövidesen elérjük a járvány előtti szintet. Ami nagy szó, mert tudjuk, hogy mennyi kiesésünk és költségezésünk volt, 380 millió forint, ezt sohasem titkoltam. Egyre jobban állunk pénzügyileg, ez köszönhető a fürdőnek és hogy jól dolgoznak, valamint annak, hogy egyre jobban racionalizáljuk a kiadásokat, továbbra is. Ha most elengedjük magunkat, akkor el fog szállni a jövő év is. Az összes választási ígéretet felülírta a vírus. Itt az a fontos, hogy a pénzügyi egyensúlyt úgy megőrizzük, hogy jó legyen. Azt sem titkolom, ha még egyszer be kell zárni a fürdőt, akkor azt nem tudjuk ilyen körülmények között bezárni. Remélem, hogy nem kell bezárni a vegyszerezésnek köszönhetően. Jól állunk és a félévi beszámoló jön szeptemberben, konkrét szám adatokkal együtt. Ne magyarázzon senki félre semmit, inkább kérdezzen majd meg. Én velem mindent meg lehet beszélni, de bizonyos dolgokból elegendem volt, főleg abból, hogy a kollegákat bántják.

Szeptember 1-én megyek Karcagra tanúkihallgatásra, az egyik feljelentésünk ügyében, KötiMente Egyesület feljelentésünkbe. Remélem ebből is látja az összes képviselő, hogy maximálisan azon az úton vagyunk, hogy bármilyen dolgot, ami bűncselekmény, azt kiderítsünk és a megfelelő hatóság felé elő is terjesszünk. Visszautasítom azokat a hülyeségeket az interneten, amiket egyesek terjesztenek, hogy mi nem ezt csináljuk. Én még egy fillért sem vettem el ettől a községtől, ellentétben másokkal és nem is fogok, ahogy ti sem, ezt jól tudom. Mindenki viselkedjen már úgy, hogy ez egy másfajta testület. Köszönöm.

Horváth Attila alpolgármester: Szeretném hivatalosan bejelenteni, hogy a november 25-én, a Központi Nyomozó Főügyészség által tartott házkutatásnál elvitt adathordozókat, eszközöket és dokumentumokat mindent visszaadott az ügyészség, minden megvan. Ez nem most történt, kicsit régebben. Azért nem hoztuk nagy nyilvánosságra, amit a polgármester úr és a jegyző úr is elmondott, hogy ezekről az adathordozókról, ezekből a dokumentációkból lett teljes mértékűen alátámasztva az, hogy melyik intézménybe melyik vezető, vagy melyik beosztott milyen anyagi károkat okozott és ezek alapján lett az első kártérítési igény és még lesznek további kártérítési igények is benyújtva.

Szintén közösségi médiában felkapott hír, egyesek terjesztik ezt, hogy itt senkit nem lehet elérni, nincs kommunikáció. Ez teljesen nem igaz, akik a fogadóórára bejönnek, mindenki meg van hallgatva, telefonon elérhetőek vagyunk, e-mailen elérhetőek vagyunk, bárki bármikor még ha nem is ügyfélfogadási időben bejön, még senki soha nem volt elküldve. Azok, akik ezeket terjesztik, azok mind sértődött emberek, hazudnak, ő egyikőjük semmilyen formában az önkormányzatot nem kereste, sem engem, sem a polgármester urat, sem telefonon, sem e-mailen, sem személyesen. Azt, hogy képviselőket megkeresték-e, ebben én nem tudok nyilatkozni, de az teljes hazugság és a köztudat félrevezetése, hogy mi elérhetetlenek vagyunk, és nincs kommunikáció. Nyílt leveleket írnak. Én nem olvasom senkinek a facebookját, mert nem érdekel, írogathatja a nyílt levelet, senkit nem érdekel. Ez nem egy hivatalos fórum, ha valaki a saját oldalán ír ki marhaságokat. Tudom, a téves információk, hazugságok, amit feltesznek annak az 50%-a sem igaz és innen megy ki. Ebből a helyiségből, innen megy ki az információ és a félrevezetés. Azok, akik ezeket felírják, egy sem jön testületi ülésre, másodkézből kapják az információt, ha egyáltalán kapják. Csak hazudoznak az interneten.

Magyar Falu pályázattal kapcsolatban: kiosztottam az anyagot. Láthatjátok, hogy 3 pályázatra adtuk be, amit elutasítottak és parkolópályára lettünk téve. Be van adva a tanya- és falugondoki buszok

beszerzésére a pályázat. Itt van a visszaigazolása. Ez is egy hazugság, amit szintén volt kollegák terjesztenek, hogy itt nincsenek beadva a pályázatok, és még a hiánypótlásra sem vagyunk képesek. Pontosan ezek nem voltak képesek semmire. Itt van ennek is a visszaigazolása, hogy be van fogadva, egyetlen egy adategyeztetést kértek, amire szintén visszajött, hogy elfogadták. Tehát, ez is hazugság. Elkezdődött a földutak rekonstrukciója, az útépités. A tervek szerint halad. Történt egy sajnálatos esettel a villanykaróval, a kivitelező ezt elvállalta, a költségeket állni fogja. Annyit kell tudni, hogy tegnap volt egy elakadás, mert a gréder tönkrement, de tegnap este sikerült elintéznünk, hogy egy helyi lakatos, Varga Gábor este fél 9-ig javította, hogy működjön. A kivitelező egy másik grédert is bérel. Ma két gréderrel mentek, hogy utol ériék magukat. Ott tartanak, ahol a tervbe meghatároztuk, ezzel én azt gondolom, hogy probléma nem lesz. A lakosság részéről van probléma, mert kötözködés az van, de azt senki nem tudta betartani, hogy az utat ne tapossuk szét. Bóné Miska bácsi sarkánál a táblát kikerülve szétaposták az utat, újra kellett tegnap csinálni. A Keresztes dűlőnek a kertészek felőli végén a táblát kidobálták és szétaposták a táblát autóval, hogy be tudjanak menni. Felhaborító, amit művelnek a cserkei lakosok. Ezek nem üdülősök, hanem cserkei lakosok, elmondták azt is, hogy kik voltak. Mindegy, kész lesz. A mai napon érkezett meg a felületzárashoz a zúzott kő, holnap fogják a felületzárát megcsinálni, reggel kezdik a Szabó dűlőbe, holnap végeznek is vele. Az Innovatív Borászati Központ kivitelezése is jól halad. A kivitelező nyilatkozata alapján határidőben el fog készülni. Voltunk kint bejárásos. Reális esély van rá, hogy határidőben elkészül, sőt elképzelhető, hogy még hamarabb is befejeződik. A kivitelező az Építésügyi és Örökvédelmi Hivatallal is folyamatosan tartja a kapcsolatot, a tőlük elhangzott instrukciók alapján folyik a felújítás. Mindenre kikérik a véleményt, amit véleményeznek úgy van megvalósítva. Köszönöm szépen.

NAPIRENDEK MEGTÁRGYALÁSA

1. Napirendi pont:

2021-2035 időszakra vonatkozó gördülő fejlesztési terv elfogadása.

Előadó: alpolgármester

(Írásos előterjesztés a jegyzőkönyv mellékletét képezi.)

Horváth Attila alpolgármester: A Pénzügyi Bizottság ülésén is elmondtam, hogy ez a gördülő fejlesztési terv egy kötelezően elkészítendő terv, amit a Bácsvíz Zrt. készít. Átadta véleményezésre, 08.04-én egy rendkívüli ülésen a Képviselő-testület elfogadta, módosítási javaslatainkat megküldtük, azt belefoglalták a gördülő fejlesztési tervbe. Szeptember 16-ig kell döntenünk erről az elfogadásról, értesíteni kell a Bácsvíz Zrt-t, aki a Magyar Energetikai és Közműszabályozási Hivatalnak fogja, mint kötelező hatóságnak elküldeni, jóváhagyásra. Rövid, közép és hosszú távú fejlesztési tervek vannak benne, ezek módosíthatók. Ez a terv kiterjed a szennyvízelvezetés tisztításra, valamint a közműves ivóvíz ellátásra is. A Pénzügyi Bizottság megtárgyalta az előterjesztést.

Jakabné Horváth Ildikó Pénzügyi Bizottság elnöke, képviselő: Az előterjesztést megtárgyalta a bizottság. A tárgyalást követően mindenki egyhangúlag elfogadta ezt az előterjesztést, kiegészítés nélkül.

Horváth Attila alpolgármester: Képviselői hozzászólás? Kérem, szavazzunk. Ki az, aki elfogadja a 2021-2035 időszakra vonatkozó gördülő fejlesztési tervet?

Cserkeszölő Községi Önkormányzat Képviselő-testülete 7 igen szavazattal, ellenszavazat és tartózkodás nélkül egyetértett az előterjesztéssel és az alábbi határozatot hozta:

194/2020.(VIII.27.)sz. Cserkeszölő Községi Önkormányzat Képviselő-testületének határozata
– a 2021-2035. évi Gördülő Fejlesztési Terv elfogadásáról.

Cserkeszölő Község Önkormányzatának Képviselő-testülete a 2021-2035. évi Gördülő Fejlesztési Terv elfogadásáról szóló előterjesztést megtárgyalta és akként határozott, hogy a 2021-2035. évi Gördülő Fejlesztési Terv dokumentációját jóváhagyja.

Erről értesül:

- Képviselő-testület tagjai – Helyben
- Bácsvíz Zrt. – 6000, Kecskemét, Izsáki út 13.
- dr. Tóth Dániel jegyző – Helyben
- Varga Attila polgármester – Helyben
- Horváth Attila alpolgármester – Helyben
- Nádasi Éva gazdaságvezető – Helyben
- Kiss Krisztina főtanácsos – Helyben

2. Napirendi pont:

Cserkeszölő 054/12, 054/13, 054/21, 054/22, 054/23, és 054/24 hrsz-ú földrészletekre vonatkozó rendezési tervi előírások módosítása.

Előadó: alpolgármester

(Írásos előterjesztés a jegyzőkönyv mellékletét képezi.)

Horváth Attila alpolgármester: Az Euroland Trans Kft. a Képviselő-testületnek egy kérvényt nyújtott be, miszerint szeretnék az előterjesztésbe szereplő helyrajzi számú földrészletekre vonatkozó rendezési terv előírások módosítását. Ezek a helyrajzi számú területek most mezőgazdasági általános besoroláson vannak, és ezt a besorolást szeretnék átmódosítani különleges homokbánya területre. Az ok amiért kérték, hogy ezek a területek körül határolva már különleges bányaterületek, azok is a cég tulajdonában vannak. Szeretnék az egészet összevonnai, ahhoz, hogy ezt meg tudják csinálni Képviselő-testületi jóváhagyás kell. Pénzügyi Bizottság megtárgyalta az előterjesztést.

Jakabné Horváth Ildikó Pénzügyi Bizottság elnöke, képviselő: Megtárgyalta a Pénzügyi Bizottság és kiegészítés nélkül egyhangúlag elfogadta az előterjesztést.

Horváth Attila alpolgármester: Képviselői hozzászólás, észrevétel?

Molnár Zsolt képviselő: Örülök ennek, hogy ez is bánya művelési ággá fog alakulni, esetleg egy idegenforgalmi esemény részévé válhat, ha nem kell visszatemetni.

Horváth Attila alpolgármester: További hozzászólás? Kérem, aki hozzájárul a rendezési tervi előírások módosításához szavazzon.

Cserkeszölő Községi Önkormányzat Képviselő-testülete 7 igen szavazattal, ellenszavazat és tartózkodás nélkül egyetértett az előterjesztéssel és az alábbi határozatot hozta:

195/2020.(VIII.27.)sz. Cserkeszölő Községi Önkormányzat Képviselő-testületének határozata

- a településrendezési terv módosításáról.

Cserkeszölő Község Önkormányzata támogatja az Euroland Trans Kft. Kunszentmárton, Szentesi út 27/A. kérelmét abban, hogy a Cserkeszölő 054/12, 054/13, 054/21, 054/22, 054/23 és 054/24 hrsz.-ú földrészletek övezeti besorolása MÁ (mezőgazdasági általános) övezetről BK (különleges homokbánya terület) övezetbe kerüljön.

A készülő rendezési tervet ezen döntésben foglaltaknak megfelelően kell elkészíteni.

Erről értesül:

- Farkas István főépítész - Helyben
- Képviselő-testület tagjai - Helyben
- Műszaki ügyintéző - Helyben
- Euroland Trans Kft. – 5440, Kunszentmárton, Szentesi út 27/A.

=====

17 óra 50 perckor Györe Dávid, a Pénzügyi- Ügyrendi és Foglalkoztatási Bizottság tagja elhagyta a termet.

=====

3. Napirendi pont:

PS ÁMK Alapító Okirat módosítása.

Előadó: jegyző

(Írásos előterjesztés a jegyzőkönyv mellékletét képezi.)

dr. Tóth Dániel jegyző: Tisztelt Képviselő-testület! Legutóbb 2018. november 27-én került módosításra a PS ÁMK Alapító Okirata. Most két ok miatt kell módosítani. Az első, hogy a bölcsődének új telephelye lesz, leválik a közétkeztetési konyháról, illetve a cofog-ként új kormányzati funkció kerül, szociális étkeztetésként feltüntetve az alapító okiratban.

Horváth Attila alpolgármester: Az Oktatási Bizottság megtárgyalta az előterjesztést.

Gyóllai László Oktatási Bizottság elnöke, képviselő: Az Oktatási Bizottság megtárgyalta és kiegészítés nélkül a javaslatot elfogadta és javasolja a testületnek is elfogadásra.

Horváth Attila alpolgármester: Pénzügyi- Ügyrendi és Foglalkoztatási Bizottság megtárgyalta az előterjesztést.

Jakabné Horváth Ildikó Pénzügyi Bizottság elnöke, képviselő: Megtárgyalta a Pénzügyi Bizottság, és egyhangúlag jóváhagyta a módosításról szóló napirendi pontot és javasolja a testületnek is.

Horváth Attila alpolgármester: Képviselői hozzászólás? Kérem szavazzunk. Ki az, aki elfogadja? Cserkeszölő Községi Önkormányzat Képviselő-testülete 7 igen szavazattal, ellenszavazat és tartózkodás nélkül egyetértett az előterjesztéssel és az alábbi határozatot hozta:

196/2020.(VIII.27.)sz. Cserkeszlő Községi Önkormányzat Képviselő-testületének határozata

- PS ÁMK módosításokkal egységes szerkezetbe foglalt Alapító okiratának elfogadásáról.

Cserkeszlő Községi Önkormányzatának Képviselő-testülete a - 2018. november 27. napján kiadott, 182/2018.(XI.27.) számú - PS ÁMK Alapító okiratának új, módosításokkal egységes szerkezetbe foglalt változatát megtárgyalta és egyhangúlag elfogadta a határozat mellékletében foglaltak szerint.

- Erről értesül:
- PS ÁMK vezetője - Helyben
 - Gazdálkodási Csoport - Helyben
 - Képviselő-testület tagjai - Helyben

4. Napirendi pont:

PS ÁMK Cserkeszlő Szőlőszem Bölcsőde Házirendjének módosítása.

Előadó: bölcsődevezető

(Írásos előterjesztés a jegyzőkönyv mellékletét képezi.)

Gulyásné Czeczon Veronika bölcsődevezető: Elmondtam a Pénzügyi és az Oktatási Bizottsági ülésen az előterjesztést. Nem szeretném kiegészíteni, a javításokat megbeszéltük.

Horváth Attila alpolgármester: Köszönöm szépen. Az Oktatási Bizottság megtárgyalta az előterjesztést.

Gyollai László Oktatási Bizottság elnöke, képviselő: Az Oktatási Bizottság megtárgyalta és főleg stilisztikai hibákat vett észre, de ezt megbeszéltük. Néhány kiegészítést tett, ezekkel együtt a javaslatot egyhangú elfogadta.

Horváth Attila alpolgármester: Köszönöm szépen. A Pénzügyi- Ügyrendi és Foglalkoztatási Bizottság is megtárgyalta az előterjesztést.

Jakabné Horváth Ildikó Pénzügyi Bizottság elnöke, képviselő: Megtárgyalta, egyéb kiegészítés nélkül egyhangúlag elfogadta és javasolja a testület részére is. Az Oktatási Bizottsági ülésen ott voltam, és az elhangzottak képviselői módosításokkal.

Gulyásné Czeczon Veronika bölcsődevezető: Ki van javítva.

Horváth Attila alpolgármester: Képviselői hozzászólás? Javaslat? Észrevétel? Javaslom, hogy úgy fogadjuk el, ahogy az Oktatási Bizottság javasolta, azokkal a módosításokkal és amit a Pénzügyi Bizottság is jóváhagyott. Ki az, aki a házirend módosítást elfogadja?

Cserkeszlő Községi Önkormányzat Képviselő-testülete 7 igen szavazattal, ellenszavazat és tartózkodás nélkül egyetértett a módosítással és az alábbi határozatot hozta:

197/2020.(VIII.27.)sz. Cserkeszölő Községi Önkormányzat Képviselő-testületének határozata
– PS ÁMK Cserkeszölő Szőlőszem Bölcsőde Házirendjének módosításáról.

Cserkeszölő Községi Önkormányzat Képviselő-testülete megtárgyalta a PS ÁMK Cserkeszölő Szőlőszem Bölcsőde Házirendjének módosításáról szóló előterjesztést és akként határozott, hogy a házirend módosítását a melléklet szerint elfogadja.

Erről értesül: - PS ÁMK intézményvezető – Helyben
- PS ÁMK bölcsődevezető – Helyben
- Képviselő-testület tagjai - Helyben

5. Napirendi pont:

Döntés a Cserkeszölői Beruházó Nonprofit Kft. tulajdonában álló rakodó gép javítására vonatkozó beszerzési eljárásban.

Előadó: alpolgármester

(Írásos előterjesztés a jegyzőkönyv mellékletét képezi.)

Horváth Attila alpolgármester: Mint ahogy a Pénzügyi Bizottság ülésén is elmondtam, a Cserkeszölői Beruházó Nonprofit Kft. tulajdonában van egy Fiat Kobelco FB110.2 típusú rakodógép, ami munkára nem használható. Beszerzési eljárás lett lefolytatva ennek a gépnek a javítására. 4 cég lett megkeresve a javítással kapcsolatban. Ebből két cég adott ajánlatot. Az egyik ajánlat nettó 2.155.000 Ft, másik ajánlat nettó 5.263.979 Ft. A Bíráló Bizottság az olcsóbb ajánlatot kívánja elfogadni. A helyszínen a gépet a szervizelő cégek megnézték, ők állították fel, hogy mik azok, amiket javítani kell. Mind a négy helyre ugyanazok az alkatrészek és javítási munkák lettek kiküldve. Azért került a Képviselő-testület elé, mert az egyik ajánlat meghaladja a beszerzési szabályzatban meghatározott nettó 5 millió forintot. A Kft-nek a javításra a megfelelő összeg rendelkezésére áll. A Pénzügyi- Ügyrendi és Foglalkoztatási Bizottság megtárgyalta az előterjesztést.

Jakabné Horváth Ildikó Pénzügyi Bizottság elnöke, képviselő: A Pénzügyi Bizottság megtárgyalta és megállapításra került, hogy a beérkezett két ajánlat összehasonlítható, ezáltal a kedvezőbb ajánlatot fogadta el egyhangúlag, amit a Lovicar Kft. ajánlott, nettó 2.155.000 forintról szól, ezt javasolja a testület részére is elfogadásra.

Horváth Attila alpolgármester: Képviselői hozzászólás? Kft. részéről észrevétel? Nincs. Kérem szavazzunk. Ki az, aki az olcsóbb ajánlati árat, a Lovicar Kft., 2.155.000 Ft összegű ajánlatát fogadja el? Kérem szavazzunk.

Cserkeszölő Községi Önkormányzat Képviselő-testülete 7 igen szavazattal, ellenszavazat és tartózkodás nélkül egyetértett az előterjesztéssel és az alábbi határozatot hozta:

198/2020.(VIII.27.)sz. Cserkeszlő Községi Önkormányzat Képviselő-testületének határozata

- Beruházó Kft. tulajdonában álló rakodógép javítására vonatkozó beszerzési eljárásban hozott döntésről.

Cserkeszlő Községi Önkormányzat Képviselő-testülete a Cserkei Beruházó Nonprofit Kft. tulajdonában álló rakodógép javítására vonatkozó szerződés megkötését jóváhagyja a Lovicar Kft.-vel.

Erről értesül:

- Képviselő-testület tagjai – Helyben
- Dr. Tóth Dániel jegyző – Helyben
- Horváth Attila alpolgármester – Helyben
- Nádas Éva gazdaságvezető – Helyben
- Harangozó András Kft. ügyvezető – Helyben

6. Napirendi pont:

Döntés a téli fürdő csigalépcsőjének gyártására vonatkozó beszerzési eljárásban.

Előadó: alpolgármester

(Írásos előterjesztés a jegyzőkönyv mellékletét képezi.)

Horváth Attila alpolgármester: Mint tudjátok a téli fürdőbe a csúszdának a lépcsője elbontásra került, mert olyan korrodált állapotban volt, ami már veszélyes volt. Az eredeti, építéskori tervek kiküldésre kerültek, ezzel kapcsolatban 5 helyre, 3 ajánlat érkezett vissza. Tűzihorganyzott szénacélra S235 minőségben, valamint a rozsdamentes acélra 1.4404-es minőségben kértünk ajánlatokat. A dokumentációból látszik, hogy a legjobb tűzihorganyzott nettó 7.800.000 forint, a legjobb rozsdamentes acél 9.300.000 forint. A Beszerzési Bizottság azt javasolta, hogy mivel 1,5 millió Ft a különbség és láthatjuk, hogy a tűzihorganyzott szerkezet 10 év alatt teljesen tönkremegy. A bizottság a rozsdamentes acélból javasolja megjavítani. A nettó 1,5 millió Ft nagy összeg, de valószínűleg nem 10 évet fog kibírni. Ebben kérnénk a jóváhagyást. A beszerzési értékhatár nettó 5 millió forint felett van, ebben a testületnek kell döntenie. Pénzügyi Bizottság megtárgyalta az előterjesztést.

Jakabné Horváth Ildikó Pénzügyi Bizottság elnöke, képviselő: A Pénzügyi Bizottság megtárgyalta és egyhangúlag elfogadta az előterjesztést, olyan kiegészítéssel, hogy kéri, hogy a vállalkozói szerződés megkötésekor legyen belevéve, hogy építési naplót vezessen a kivitelező, tüntesse fel az összes beépítendő alapanyag minőségi tanúsítványait, valamint javasolja, hogy TűV engedélyt kérje meg a lépcsőfeljáróra. Ezzel a kiegészítéssel együtt javasolja a bizottság a testület részére elfogadásra.

Horváth Attila alpolgármester: Képviselői hozzászólás?

Molnár Zsolt képviselő: Garanciát lehet-e kérni?

Jakabné Horváth Ildikó Pénzügyi Bizottság elnöke, képviselő: Általában egy ilyen kivitelezéskor mindenkinek garanciát kell vállalnia.

Horváth Attila alpolgármester: A szerződésbe belefoglalásra kerül. Azt tudni kell, hogy a beszerzési eljárásnál a garancia ideje nem lehet az elbírálási szempontnál mérvadó.

Varga Attila polgármester: Erre, ha emlékeztek kaptunk ősszel egy helyreigazítást. A kormányhivatal utasított bennünket, hogy nem lehet figyelembe venni a garanciát az elbírálásnál. Ezt ki is kellett akkor javítanunk.

Horváth Attila alpolgármester: A legjobb ajánlattevő az ajánlatában vállalta, hogy egy teljesen független statikai vizsgálatot fog végezteni, folyamatában is és a végén, amikor elkészül is, amit a rendelkezésünkre bocsát. Míg a többi ajánlattevő erre nem adott nyilatkozatot.

Varga Attila polgármester: Mondták korábban a bizottsági ülésen, hogy úgyis lesz olyan, akinek ez sem lesz jó. Ha megfogadjuk azokat, amiket Berezvai József képviselő mondott és mind a kettő lépcsőnél be is tartjuk, műszakilag leellenőrizzük, akkor itt nem lehet gond, főleg úgy, hogy TÜV engedélyt kérünk. Az egyikre kötelező is a TÜV engedély, de a bentire is kérünk. Nem a felelősséget, akarjuk levenni magunkról, hanem a TÜV engedély mutatja azt meg, hogy ezt műszakilag lehet használni. Hozzátenném a Szabó és Keresztes dűlőhöz, hogy beszéltem több lakossal és maximálisan elégedettek, azt mondják, hogy nagyon jó lesz.

Horváth Attila alpolgármester: További hozzászólás? Nincs. Ki az, aki a rozsdamentes acélból javasolja a legjobb árajánlaton megcsináltatni a csigalépcsőt? Nettó 9,3 millió Ft.

Cserkeszölő Községi Önkormányzat Képviselő-testülete 7 igen szavazattal, ellenszavazat és tartózkodás nélkül egyetértett az előterjesztéssel és az alábbi határozatot hozta:

199/2020.(VIII.27.)sz. Cserkeszölő Községi Önkormányzat Képviselő-testületének határozata

- a téli fürdő csigalépcsőjének gyártására vonatkozó beszerzési eljárásban hozott döntésről.

Cserkeszölő Községi Önkormányzat Képviselő-testülete a téli fürdő csigalépcsőjének rozsdamentes acélból történő gyártására és beszerelésére vonatkozó szerződés megkötését jóváhagyja Balogh Gábor e. v.-val.

Erről értesül:

- Képviselő-testület tagjai – Helyben
- Dr. Tóth Dániel jegyző – Helyben
- Horváth Attila alpolgármester – Helyben
- Nádas Éva gazdaságvezető – Helyben

=====

7. Napirendi pont:

Döntés a ponyvacsúszda lépcsőjének gyártására vonatkozó beszerzési eljárásban.

Előadó: alpolgármester

(Írásos előterjesztés a jegyzőkönyv mellékletét képezi.)

Horváth Attila alpolgármester: Pénzügyi Bizottsági ülésen is elmondtam, hogy a ponyvacsúszda lépcsőjének gyártására vonatkozó beszerzési eljárást kétszer kellett már lefolytatni. 4 helyre küldtünk ki árajánlatkérést, ennek ellenére 1 ajánlatot kaptunk. Tűzihorganyzott szerkezetre kaptunk ajánlatot, olyan anyagra amilyen volt és egy rozsdamentes acélszerkezetre egy általa javasolt speciális lépcsőfokokkal és speciális fellépőkkel, ami minden engedéllyel rendelkezik és magasabb csúszásmentességi fokkal

rendelkezik, mint az előírás. A két ajánlat a tűzihorganyzott 5.592.500 Ft nettóba, a rozsdamentes acél 6.125.500 Ft nettóba. A Beszerzési Bizottság nettó 170.000 Ft körüli eltérést figyelembe véve is, a rozsdamentes acélt és a speciális lépcsőfokokat, speciális járőrácokkal javasolja elfogadásra. A Pénzügyi- Ügyrendi és Foglalkoztatási Bizottság megtárgyalta az előterjesztést.

Jakabné Horváth Ildikó Pénzügyi Bizottság elnöke, képviselő: Megtárgyalta és egyhangúlag elfogadta a nettó 6.125.500 Ft-os ajánlati árat, amelyet Balogh Gábor egyéni vállalkozó állított ki ajánlatában, ez a plusz járólépcsővel jár, ezt javasolja a testület részére is.

Horváth Attila alpolgármester: Balogh Gábor egyéni vállalkozó erre az ajánlatára is felajánlotta, hogy ha kell egy független statikai szakértőt biztosít és egy független statikai szakvéleményt is adnak a megvalósításról is, és ha elkészül, arról is, hogy az megfelel az eredeti terveknek vagy azzal egyenértékű. Képviselői hozzászólás, észrevétel? Nincs. Ki az, aki az rozsdamentes acélból a 6.125.500 Ft-os ajánlatot fogadja el?

Cserkeszlő Községi Önkormányzat Képviselő-testülete 7 igen szavazattal, ellenszavazat és tartózkodás nélkül egyetértett az előterjesztéssel és az alábbi határozatot hozta:

200/2020.(VIII.27.)sz. Cserkeszlő Községi Önkormányzat Képviselő-testületének határozata

- a ponyvacsúszda lépcsőjének gyártására vonatkozó beszerzési eljárásban hozott döntésről.

Cserkeszlő Községi Önkormányzat Képviselő-testülete a ponyvacsúszda lépcsőjének rozsdamentes acélból történő gyártására és beszerelésére vonatkozó szerződés megkötését jóváhagyja Balogh Gábor e. v.-val.

Erről értesül:

- Képviselő-testület tagjai – Helyben
- Dr. Tóth Dániel jegyző – Helyben
- Horváth Attila alpolgármester – Helyben
- Nádas Éva gazdaságvezető – Helyben

=====

8. Napirendi pont:

A Cserkeszlő Községi Önkormányzat által alapított Cserkeszlői Beruházó Nonprofit Korlátolt Felelősségű Társaság megszüntetéséről és a társaság által ellátott önkormányzati feladatok Cserkeszlő Községi Önkormányzat általi átvételéről szóló 11/2020.(III.6.) számú önkormányzati rendelet módosításáról

Előadó: alpolgármester

(Írásos előterjesztés a jegyzőkönyv mellékletét képezi.)

Horváth Attila alpolgármester: Tisztelt Képviselők! Az előterjesztés arról szól, hogy a Cserkei Beruházó Nonprofit Kft-t a Képviselő-testület április 1. napjától meg kívánta szüntetni. Ez el lett több ízben tolvá, mert vannak olyan pályázati projektek, amiben a Beruházó Kft. szerepel. Ez az előterjesztés arról szól, hogy a mostani határidőt október 31-ig tolja ki a Képviselő-testület. A Pénzügyi- Ügyrendi és Foglalkoztatási Bizottság megtárgyalta az előterjesztést.

Jakabné Horváth Ildikó Pénzügyi Bizottság elnöke, képviselő: Pénzügyi bizottság megtárgyalta és arra a döntésre jutott, hogy a 11/2020.(III.06.) sz. önkormányzati rendeletet hatályon kívül helyeztetné, amit egyhangúlag elfogadott a Pénzügyi Bizottság. Azt jelenti, hogy majd a Kft-vel, ha a jövőben bármilyen probléma van, akkor újra elő kell terjeszteni és ne kelljen tologatni az időpontokat. Ezt javasolja a testület részére is.

Horváth Attila alpolgármester: Képviselői hozzászólás? Ki az, aki az eredeti javaslattal ért egyet? Nulla.

Horváth Attila alpolgármester: Ki az, aki a Pénzügyi Bizottság javaslatát fogadja el, hogy a rendeletet helyezzük hatályon kívül?

Cserkeszölő Községi Önkormányzat Képviselő-testülete 7 igen szavazattal, ellenszavazat és tartózkodás nélkül elfogadta a rendelet hatályon kívül helyezését és megalkotta a **43/2020. (VIII.28.) számú rendeletet a Cserkeszölő Községi Önkormányzat által alapított Cserkeszölői Beruházó Nonprofit Korlátolt Felelősségű Társaság megszüntetéséről és a társaság által ellátott önkormányzati feladatok Cserkeszölő Községi Önkormányzat általi átvételéről szóló 11/2020.(III.6.) számú önkormányzati rendelet hatályon kívül helyezéséről.**

=====

9. Napirendi pont:

Mészáros János tiszteletjegy kérelme.

Előadó: alpolgármester

(Írásos előterjesztés a jegyzőkönyv mellékletét képezi.)

Horváth Attila alpolgármester: Tisztelt Képviselők! Mészáros János kérelemmel fordult az önkormányzathoz, hogy 2012-ben a családjuk ingyenes tiszteletjegyet kapott a Cserkeszölői Fürdő és Gyógyászati Központtól, mely tiszteletjegy tavaly októberben visszavonásra került. Mellékelt egy levelet, mivel ő Csigó Józsefnek a rokona és rokonsága a család, aki 1942-ben a 1. sz. kút fúrásánál tevékenykedett. Erre alapozva szeretnék, ha visszakapnák a tiszteletjegyet, mind az 5-en. A kérést Pénzügyi Bizottság megtárgyalta.

Jakabné Horváth Ildikó Pénzügyi Bizottság elnöke, képviselő: Megtárgyalta és egyhangúlag arra döntött, hogy a kérelmet elutasítani javasolja a Pénzügyi Bizottság, egyéb kiegészítés nélkül.

Horváth Attila alpolgármester: Köszönöm szépen. Képviselői hozzászólás?

Molnár Zsolt képviselő: Arra lennék kíváncsi, hogy a megszüntetés előtt volt-e nyilvántartás ezekről a tiszteletjegyekről, hány db volt kiadva?

Gál Bertalan fürdőigazgató: Nem találkoztam ilyen nyilvántartással. Ezért volt az, hogy a korábbiak visszavonásra kerültek folyamatosan, és új rendszert fogadott el a Képviselő-testület.

Horváth Attila alpolgármester: További hozzászólás? A Pénzügyi Bizottság javaslata alapján ki az, aki a kérelmet elutasítja?

Cserkeszölő Községi Önkormányzat Képviselő-testülete 7 igen szavazattal, ellenszavazat és tartózkodás nélkül egyetértett a kérelem elutasításával és az alábbi határozatot hozta:

201/2020.(VIII.27.)sz. Cserkeszölő Községi Önkormányzat Képviselő-testületének határozata

- Mészáros János tiszteletjegy kérelméről.

Cserkeszölő Községi Önkormányzat Képviselő-testülete Mészáros János tiszteletjegy kérelméről szóló előterjesztést megtárgyalta és akként határozott, hogy a kérelmet elutasítja.

Erről értesül:

- Képviselő-testület tagjai – Helyben
- Mészáros János – 5440, Kunszentmárton, Kossuth Lajos u. 14.

=====

10. Napirendi pont:

Cserkeszölő Fürdő és Gyógyászati Központban egyszeri kedvezményes nyugdíjas belépőjegy biztosítása.

Előadó: alpolgármester

(Írásos előterjesztés a jegyzőkönyv mellékletét képezi.)

Horváth Attila alpolgármester: Tisztelt Képviselők! Az Őszi Napfény Nyugdíjas Egyesület szóbeli kérelemmel fordult a képviselőkhöz. Kérésükben előadták, hogy Szeptember 5-6-án megrendezni kívánták az Országos Nyugdíjas találkozót, de sajnos a vírusjárvány II. hulláma miatt nagyon sokan visszamondták a megjelenést. Azt kéri az egyesület, hogy akik 2020. augusztus 25-ig beregisztráltak és mégis eljönnek a rendezvényre, azok részére a Képviselő-testület biztosítsa az 1500 Ft-os kedvezményes jegyet, amivel a nyugdíjas találkozóra is be tudtak volna jönni. Összesen 200-300, maximum 400 főről szólna. A Pénzügyi- Ügyrendi és Foglalkoztatási Bizottság megtárgyalta az előterjesztést.

Jakabné Horváth Ildikó Pénzügyi Bizottság elnöke, képviselő: Megtárgyalta a Pénzügyi Bizottság és egyhangúlag elfogadta az előterjesztést, hogy kedvezményes belépőjeggyel beléphessenek ezen két napon a nyugdíjasok.

Horváth Attila alpolgármester: Köszönöm szépen. Képviselői hozzászólás?

Gál Bertalan fürdőigazgató: Egy kérdésem lenne, csak a regisztráltakra vonatkozik?

Varga Attila polgármester: Csak azokra vonatkozik. Holnap felhívom az egyesület elnökét, hogy jöjjön be a listával.

Horváth Attila alpolgármester: További hozzászólás? Nincs. Ki az, aki a kérelmet támogatja?

Cserkeszölő Községi Önkormányzat Képviselő-testülete 7 igen szavazattal, ellenszavazat és tartózkodás nélkül egyetértett az előterjesztéssel és az alábbi határozatot hozta:

202/2020.(VIII.27.)sz. Cserkeszölő Községi Önkormányzat Képviselő-testületének határozata

- Cserkeszölő Fürdő és Gyógyászati Központba egyszeri kedvezményes nyugdíjas belépőjegy biztosításáról.

Cserkeszölő Községi Önkormányzat Képviselő-testülete megtárgyalta a Cserkeszölő Fürdő és Gyógyászati Központba egyszeri kedvezményes fürdőbelépőjegy biztosításáról szóló előterjesztést és akként határozott, hogy az Országos Nyugdíjas Találkozóra 2020. augusztus 25. napjáig beregisztrált nyugdíjasok részére, a rendezvény törlésére tekintettel, 2020. szeptember 5. és 6. napokra 1500 Ft / db áron kedvezményes jegyet biztosít.

Erről értesül:

- Képviselő-testület tagjai – helyben
- Gál Bertalan fürdőigazgató – helyben
- Nádas Éva gazdaságvezető – helyben
- Őszi Napfény Nyugdíjas Egyesület – helyben

=====

11. Napirendi pont:

Köztisztviselői létszám bővítése titkársági ügyintéző munkakörrel (későbbi kiküldéssel).

Előadó: jegyző

(Szóbeli előterjesztés.)

dr. Tóth Dániel jegyző: Tisztelt Képviselő-testület! Pénzügyi Bizottsági ülésen előadtam, hogy jelenleg 19 köztisztviselőnk van és 1 fővel szeretnénk bővíteni a köztisztviselői létszámot, tekintettel arra, hogy megnövekedtek a titkársági feladatok, ami azt tartalmazza, hogy egyre több ülés van, egyre több jegyzőkönyv van és egy kolleganő ehhez kevés. Gyakorlatilag csak köztisztviselő vezethet és lehet jelen jegyzőkönyvvezetésnél. Köszönöm szépen.

Horváth Attila alpolgármester: A Pénzügyi Bizottság megtárgyalta az előterjesztést.

Jakabné Horváth Ildikó Pénzügyi Bizottság elnöke, képviselő: Pénzügyi Bizottság megtárgyalta és egyhangúlag jóváhagyta az 1 fő plusz köztisztviselői hely kialakítását.

Horváth Attila alpolgármester: Képviselői hozzászólás, észrevétel?

Varga Attila polgármester: Szeretném itt megjegyezni, ahogy azt már a Pénzügyi Bizottság ülésén is jeleztem, hogy én, mint a Képviselő-testület elnöke, valamint mint a jegyző úr munkáltatója, sajnálattal állapítom meg, hogy az elmúlt 2 hónapban bizonyos személyek mérhetetlen mennyiségű közérdekű adatigényléssel élnek a hivatal felé. Ez olyan szintre emelkedett most már, én nem foglalkozom azzal, hogy mit kérnek, de amennyiben ezeket időben -15 napunk van erre- szeretnénk a jövőben majd teljesíteni, megjegyzem, hogy nagyrésze felesleges adatkérés, hiszen minden fent van a honlapon. Csak szándékosságot tudok feltételezni e mögött, hogy a hivatali munkánkat lassítsák és nehezítsék. pl. volt olyan, amire a gazdasági vezető azt nyilatkozta, hogy két embernek legalább 1 heti munka lenne. Amennyiben, ez így fog folytatódni, úgy kérem még egy köztisztviselői állást töletek, ugyanis majd ezt viselje az, aki az adatkéréseket beadja és ezt ki merem jelenteni, mert nem fogják tudni elvégezni a kollegák. Nekik megvan a napi munkájuk és annyi ember van felvéve, aki a napi munkát el

tudja végezni. Ez valami borzasztó mennyiség, amit mi kapunk, nem 3-4, nem 10, nem 20. El szeretném nektek mondani, hogy én nem vagyok senkinek sem a bábuja, és ezt majd a vagyonyilatkozas előterjesztésnél is el fogom mondani. Az adatvédelmi biztostól mi megkértük a véleményezést, erre az egészre, majd remélem az adatigénylők is meg fogják tudni. Nagyon remélem, hogy ezeket az adatigénylési kérelmeket egyszer nyilvánossá tehetjük, hogy miket kérnek tőlünk, hogy mivel próbálják a mi munkánkat ellehetetleníteni. Nem veszik tudomásul, hogy ők jelen pillanatban nem a község vezetése, a község vezetése az itt ül. Tetszik, nem tetszik. Majd a szeptemberi rendes ülésen ki fogok erre még jobban térni. Az adatvédelmi biztostól megkértük véleményezésre, hogy ha kikérik közérdekű adatigénylésbe, és jelen pillanatban csak azt osszák meg a nyilvánossággal, ami nekik úgy tetszik, mondjuk a vagyonyilatkozat, de már a többit miért nem teszik fel? Valószínűleg azért, mert amikor megkapják, látják, hogy itt sincs semmi. Minden tisztán, maximálisan, a törvények betartásával csinálunk, hibát mi is követünk el, de nem szándékosan. Ezek az emberek csak azt keresik, hogy hol van a hiba, az semmi más csak rosszindulat. Felhívom minden képviselőnek a figyelmét, hogy úgy kokettáljon ezekkel az emberekkel, hogy ez vissza fog ütni, mert ez egy aljas játék, magával a hivatallal és a kollegákkal szemben. A vagyonyilatkozatoknál lesz egy előterjesztésem, ha már pártokra, meg ilyenekre hivatkozunk, hogy miért kell azt a vagyonyilatkozatot feltenni. Én ennyit szerettem volna.

Molnár Zsolt képviselő: Kikérem magamnak, nem hivatkozok arra, hogy külső nyomásra kérem ezt, ezt már kérhettem volna hónapokkal ezelőtt is.

Varga Attila polgármester: Ezért lesz javaslatom, amikor odaérünk ahhoz a napirendi ponthoz.

Molnár Zsolt képviselő: Nincsen semmi közöm a kokettálókhoz, de hogy engem vádol ilyesmivel.

Varga Attila polgármester: Senki nem vádolt semmivel. Te hivatkoztál arra, amire hivatkoztál, én erre reagáltam. Nem veled van bajom, nem a vagyonyilatkozással. A miénket már feltették. Itt az elv, az, hogy van egy olyan érzésem, hogy a külső emberek nyomást akarnak gyakorolni a Képviselő-testületre. Emlékszem Gyöngyösi Tibi esetére, Iskola út, amikor a kúria kimondta, hogy lehet, hogy igazságtalannak tartják, de törvényes, mert a Képviselő-testület hozta, és az a közérdek. Ne felejtétek el, hogy Képviselő-testületi tagok vagytok és nem a külső embereknek kell megfelelni. Meg kell hallgatni őket az egyértelmű, ha veszik a fáradságot, hogy odamenjenek és elmondják neked.

Jakabné Horváth Ildikó képviselő: Amit Te mondasz az érthető és elvileg jogos, de van egy egyszerű másik előterjesztés, ami a kettőtől teljesen független és igazából most mindenkinek igaza van valamilyen szinten. Majd szavazunk.

Horváth Attila alpolgármester: Tehát a Pénzügyi Bizottság megtárgyalta az előterjesztést és javasolta elfogadásra. További képviselői hozzászólás? Nincs. Ki az, aki megszavazza a létszámbővítést egy fővel?

Cserkeszlő Községi Önkormányzat Képviselő-testülete 7 igen szavazattal, ellenszavazat és tartózkodás nélkül egyetértett az előterjesztéssel és az alábbi határozatot hozta:

203/2020.(VIII.27.)sz. Cserkeszlő Községi Önkormányzat Képviselő-testületének határozata

- Köztisztviselői létszám bővítéséről titkársági ügyintéző munkakörrel.

Cserkeszlő Községi Önkormányzat Képviselő-testülete megtárgyalta a köztisztviselői létszám bővítéséről titkársági ügyintéző munkakörrel szóló előterjesztést és akként határozott, hogy a Cserkeszlői Polgármesteri Hivatal köztisztviselői létszámát 1 fő titkársági ügyintéző munkakörrel bővíti.

Erről értesül:

- Képviselő-testület tagjai – helyben
- dr. Tóth Dániel jegyző – helyben
- Munkaügyi csoport – helyben
- Gazdasági Csoport – helyben

=====

12. Napirendi pont:

Cserkeszlői Motorosokk Egyesület kérelme.

Előadó: alpolgármester

(Írásos előterjesztés a jegyzőkönyv mellékletét képezi.)

Horváth Attila alpolgármester: Tisztelt Képviselők! A Cserkeszlői Motorosokk Egyesülete szóbeli kérelemben kérte, hogy a 178/2020.(VIII.4.) sz. önkormányzati határozat, mely alapján 2020. augusztus 31-ig, ideiglenes hatállyal engedélyezte a Képviselő-testület, hogy a III. számú kút mellett, az út mellett a bolhapiacot meg tudják tartani. Szeretnék, ha ezt a határozatot módosítaná a Képviselő-testület és határozatlan idejűre módosítaná, változatlan feltételek mellett. A kérvényhez becsatolták a Verho Kereskedelmi Kft. ügyvezetőjének nyilatkozatát, miszerint a Cserkei Motorosokk Egyesület szervezésében tartott bolhapiacok alkalmával az árusok használhatják a Termál Étterem mosdóját. Az Oktatási Bizottság megtárgyalta az előterjesztést.

Gyóllai László Oktatási Bizottság elnöke, képviselő: Az Oktatási Bizottság megtárgyalta és azzal a kiegészítéssel, hogy az egyesület még a szombati napokon kívül megjelöli azokat a napokat, ünnepnapokat, amikor még árulni szeretnének és ezt tudomásunkra hozzák, akkor egy új ülés alkalmával ezt megtárgyalnánk, egyhangúlag elfogadta. Elfogadásra javasolnánk ezzel a kiegészítéssel a testület számára.

Horváth Attila alpolgármester: A Pénzügyi Bizottság is megtárgyalta az előterjesztést.

Jakabné Horváth Ildikó Pénzügyi Bizottság elnöke, képviselő: A Pénzügyi Bizottság megtárgyalta és egyhangúlag elfogadta a határozatlan időre szóló módosítást. Természetesen mivel közterületről van szó, bármilyen fejlesztéssel lesz érintve, akkor bármikor visszavonhatjuk. Ez csak tájékoztatás.

Horváth Attila alpolgármester: Képviselői hozzászólás? Kérdés? Kérelem? Panasz? Ki az, aki támogatja az előterjesztést?

Cserkeszlő Községi Önkormányzat Képviselő-testülete 7 igen szavazattal, ellenszavazat és tartózkodás nélkül egyetértett az előterjesztéssel és az alábbi határozatot hozta:

204/2020.(VIII.27.)sz. Cserkeszőlő Községi Önkormányzat Képviselő-testületének határozata

- Cserkei Motorosokk Egyesület kérelméről.

Cserkeszőlő Községi Önkormányzat Képviselő-testülete megtárgyalta a Cserkei Motorosokk Egyesület kérelméről szóló előterjesztést és akként határozott, hogy a korábban elfogadott 178/2020.(VIII.04.) számú határozatban, a bolhapiac megtartására vonatkozó 2020. augusztus 31 megadott engedélyét határozatlan időre meghosszabbítja.

Erről értesül:

- Varga Attila polgármester - helyben
- Képviselő-testület tagjai – helyben
- dr. Tóth Dániel jegyző – helyben
- Gazdálkodási csoport – helyben
- Cserkeszőlői Motorosokk Egyesület – 5465, Cserkeszőlő, Cseuz dűlő 118.

13. Napirendi pont:

Vagyonnyilatkozat nyilvánosságra hozatala.

Előadó: Molnár Zsolt képviselő

(Szóbeli előterjesztés.)

Molnár Zsolt képviselő: Megkerestem a jegyző urat azzal, hogy mi az eljárási rend azzal kapcsolatban, hogy fel lehessen tenni az önkormányzat honlapjára a vagyonnyilatkozatainkat, a képviselőknek. Elmondta a jegyző úr, hogy két képviselő kell hozzá, hogy meglegyen a 25%-os kérelemnek az aránya. Megkerestem Jakabné Horváth Ildikó képviselőt, hogy társulna-e velem, társult, így előterjesztettem szóban a Pénzügyi Bizottság előtt is, és automatikusan itt is. Saját okom az, hogy én a Jobbik Magyarországi Mozgalom tagja vagyok, ott nem nyomásként került előtérbe, csak kérdéssel jöttem hozzám, hogy az én vagyonnyilatkozatom mikor kerül már fel. Másnak is van még ilyen hiányosságuk a tagságon belül a választókerületben. Ezért kezdeményeztem, semmilyen más nyomás hatására nem kezdeményeztem. Azokat a nyomásokat már hallottam én is. Ha az én vagyonnyilatkozatomra nem kíváncsiak azok az emberek, akkor én megmutatom önként, hogyha van rá lehetőség.

Horváth Attila alpolgármester: Pénzügyi Bizottság megtárgyalta az előterjesztést.

Jakabné Horváth Ildikó Pénzügyi Bizottság elnöke, képviselő: Pénzügyi Bizottság megtárgyalta és 4 igen szavazattal és 1 tartózkodással elfogadta ezt az előterjesztést és javasolja a vagyonnyilatkozatok közzétételét.

Horváth Attila alpolgármester: Képviselői hozzászólás? Polgármester úr megadom a szót.

Varga Attila polgármester: Ahogy a kettővel ezelőtti napirendi pontnál mondtam, azt javasolom, hogy tegyük fel a vagyonnyilatkozatokat, de előtte várjuk meg, hogy az adatvédelmi biztos mit fog nyilatkozni a közérdekű adatigénylésekkel és amikor arra megjön esetleg egy pozitív elbírálás, akkor a honlapra kerüljenek fel, úgy ahogy van, ahogy kikérték a közérdekű adatokat. Beadtuk elég régen. Még az is lehet, hogy a szeptember 15. napját is tudjuk tartani. Ha az, amit kikérnek közérdekű adat, akkor azzal mi a helyzet, aki, amit kikér, akkor legyen az is, természetesen a személyiségi jogokat maximálisan figyelembe tartva. Elfogadható ez így?

Jakabné Horváth Ildikó képviselő: Elfogadható, ha így megnyugszik a polgármester úr.

Varga Attila polgármester: Mi vagyunk a falunak a vezetősége, mi vezetjük ezt a falut, nem szeretném, hogy rákapjanak arra, hogy megpróbálnak akármilyen nyomást gyakorolni ránk. Teljesen megértem, azt is, hogy párttag vagy ezzel semmi gond nincs, de ne az legyen már, hogy mindig a partvonalról kiabálnak be. Ez egy fair ajánlat, mert akkor minden felkerül.

Horváth Attila alpolgármester: Ki az, aki az eredeti javaslatot támogatja? Kérem szavazzon. Megállapítom, hogy erre senki sem szavazott.

Ki az, aki arra szavaz, hogy felkerüljenek, azzal a kiegészítéssel, amit a polgármester úr elmondott, hogy várjuk meg a Péterfalvi Attilának az állásfoglalását és azok után, az alapján járunk el.

Varga Attila polgármester: Tehát, lesz egy olyan rubrika a weboldalon, hogy közérdekű adat igénylések.

Jakabné Horváth Ildikó képviselő: Egy kérdésem lenne, ha azt mondja, hogy nem tehetjük fel közérdekű adatigényléseket, attól a vagyonyilatkozat még felkerül?

Varga Attila polgármester: Akkor is feltesszük. Így mondtam, hogy pozitív elbírálás esetén az is felkerül.

dr. Tóth Dániel jegyző: Most is megteheted, felteheted a saját facebook oldaladra, ha attól a pártod ideiglenesen megnyugszik.

Molnár Zsolt képviselő: Nem ezt kérte a párt.

Horváth Attila alpolgármester: Ki az, aki a módosításokkal egyetért?

Cserkeszölő Községi Önkormányzat Képviselő-testülete 7 igen szavazattal, ellenszavazat és tartózkodás nélkül módosításokkal együtt egyetértett a javaslattal és az alábbi határozatot hozta:

205/2020.(VIII.27.)sz. Cserkeszölő Községi Önkormányzat Képviselő-testületének határozata

- Vagyonyilatkozatok nyilvánosságra hozataláról.

Cserkeszölő Községi Önkormányzat Képviselő-testülete megtárgyalta a vagyonyilatkozatok nyilvánosságra hozataláról szóló előterjesztést és akként határozott, hogy a közérdekű adatkérések nyilvánosságra hozatalával kapcsolatos állásfoglalás beérkezése után a képviselők vagyonyilatkozatát és a közérdekű adatigényléseket Cserkeszölő hivatalos honlapján közzéteszi.

Erről értesül:

- Varga Attila polgármester - helyben
- Képviselő-testület tagjai – helyben
- dr. Tóth Dániel jegyző – helyben
- Gazdálkodási csoport – helyben
- Munkaügyi csoport - helyben

14. Napirendi pont:

Magyar Falu Program Faluházak felújítása pályázat benyújtása.

Előadó: alpolgármester

(Szóbeli előterjesztés.)

Horváth Attila alpolgármester: Mint azt elmondtam a Pénzügyi Bizottság ülésén is, arról van szó, hogy a Magyar Falu Programban tudnánk pályázni faluházak felújítása címszó alatt az önkormányzat épületének felújítására, tetőszerkezet, nyílászáró cseréje, és ami még az összegbe beleférne. Azért került behozatalra a bizottság és a Képviselő-testület elé, mert ennek a pályázati anyagnak összeállításához tervező mérnök segítségére van szükség, aminek költségei vannak. Eddig egy ajánlatot kaptunk erre és az 1 millió forint körüli összeg. Azt kell eldönteni, hogy induljunk-e a faluházak pályázaton, úgy, hogy ha nem nyerjük meg, ezt a tervezési és tervezői segédlet költségét akkor is ki kell fizetni. Pénzügyi-Ügyrendi és Foglalkoztatási Bizottság megtárgyalta az előterjesztést.

Jakabné Horváth Ildikó Pénzügyi Bizottság elnöke, képviselő: Pénzügyi Bizottság megtárgyalta, az 1 millió forintos tervezéssel együtt még ha nem is nyer a pályázat, akkor is azt javasolja, hogy indítsa el az önkormányzat a pályázatot. Ezt egyhangúlag támogatta.

Horváth Attila alpolgármester: Köszönöm szépen. Képviselői hozzászólás?

Varga Attila polgármester: Még egyszer szeretném leszögezni, amit a Pénzügyi Bizottság ülésén mondtam, hogy a kollegák nevében kikérem azt, amivel gyanúsítják a hivatalt és ebben remélem egyetért minden képviselőtársam. Gyopáros Alpárral beszélünk, és elmondtuk neki a problémát, hogy valószínűleg választókerületi szinten akadnak meg ezek a pályázatok. Valószínűleg ennek az az oka, hogy lehet, hogy a büntetőeljárásban érintettek értesültek az én tanúkihallgatásomról, de soha nem fogunk olyan emberek mellé állni, akik a községünk ellen ilyen mértékben, tudatosan ilyen csúnya dolgokat tesznek, még ha nem is tudjuk, hogy mi lesz a vége. Természetesen az ártatlanságot feltételezve, de ismerve az igazságot. Én azt mondom, hogy adjuk be nyugodtan. Amennyiben ezt is elutasítják én garantálom, hogy ebből országos botrány lesz. Egyszerűen nevetséges, hogy az összes kis település nyer valamit, mi meg semmit és nagyon jól tudjuk, hogy ki a döntéshozó ebben, akivel nem ápoljuk azt a bizonyos a jó kapcsolatot. Javaslom fogadjátok el, akármennyibe is kerül a tervezés. Ezzel nem tudunk mit csinálni sajnós.

Horváth Attila alpolgármester: Én is azt gondolom, hogy ha be is adjuk a pályázatot, és valamilyen módon még sem nyernénk, azt a tervet és az elkészült dokumentációt akkor is tudjuk használni, mert tudjuk, hogy a tető és a nyílászárók cseréje és felújításra szorulnak, teljesen mindegy, hogy önerőből vagy pályázatból, ezt így is úgy is meg kell terveztetni. Én is azt javaslom, hogy fogadjuk el. Van-e valakinek hozzászólása?

dr. Tóth Dániel jegyző: Ha valaki esetleg ezt a jegyzőkönyvet szemeztetné, akkor még egyszer elmondom, hogy a Miniszterelnökség által visszaküldött papírokból kitűnik, hogy nem hibázott az előadó. Megfelelt a pályázat minden előírásnak, csak az a magyarázat, hogy tartaléklistára tettek minket.

Horváth Attila alpolgármester: Ezek alapján, ki az javasolja azt, hogy a faluházak felújítása pályázaton részt vegyünk és a tervezési és dokumentáció összeállítási költségeket álljuk?

Cserkeszölő Községi Önkormányzat Képviselő-testülete 7 igen szavazattal, ellenszavazat és tartózkodás nélkül egyetértett az előterjesztéssel és az alábbi határozatot hozta:

206/2020.(VIII.27.)sz. Cserkeszlő Községi Önkormányzat Képviselő-testületének határozata

- Magyar Falu Program Faluházak felújítása pályázat benyújtásáról.

Cserkeszlő Községi Önkormányzat Képviselő-testülete megtárgyalta a Magyar Falu Program Faluházak felújítása pályázat benyújtásáról szóló előterjesztést és akként határozott, hogy támogatja a faluházak felújítása pályázat benyújtását és biztosítja a pályázat benyújtásához szükséges tervezői költségeket.

Erről értesül:

- Varga Attila polgármester - helyben
- Képviselő-testület tagjai – helyben
- dr. Tóth Dániel jegyző – helyben
- Gazdálkodási csoport – helyben
- Pályázati referens – helyben

=====

Varga Attila polgármester: Én nagyon szeretném, hogyha az az egység, ami most megmutatkozott a Képviselő-testületben megmaradna és mindenki még ha vannak is vitáink, azt itt intéznék el a jövőben és együtt dolgoznánk azért, hogy jobb legyen ez a település. Mindenki hibázik, mindenki emberből van, nem vagyunk tökéletesek, de egyikőtökről sem feltételezem azt, hogy a településnek rosszat akarna. Jó lenne, ha ilyen egyetértésben menne a munka, úgy, hogy az ilyen javaslatokat nyugodtan be lehet hozni. A munkátokra minél jobban számítok, mert nagyon sok a munka. Köszönöm.

Horváth Attila alpolgármester: Köszönöm szépen. Képviselő-testületi ülésünk végére értünk, az ülést bezárom.

(Az ülést 18 óra 32 perckor bezárta.)



Horváth Attila
alpolgármester

dr. Tóth Dániel
jegyző

Jakabné Horváth Ildikó
képviselő
jegyzőkönyv hitelesítő

Molnár Zsolt
képviselő
jegyzőkönyv hitelesítő

Jelenléti ív
Cserkeszölő Községi Önkormányzat Képviselő-testületének rendkívüli ülése
2020. augusztus 27.

Varga Attila polgármester

.....

Horváth Attila alpolgármester

.....

dr. Tóth Dániel jegyző

.....

Jakabné Horváth Ildikó

.....

Berezvai József

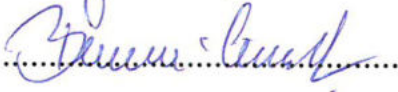
.....

Gyóllai László

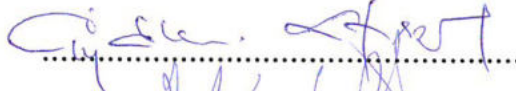
.....

Molnár Zsolt

.....

Echbauerné Kiss Katalin

.....

képviselők

Jelenléti ív
Cserkeszölő Községi Önkormányzat Képviselő-testületének rendkívüli ülése
2020. augusztus 27.

Meghívott vendégek

Györe Dávid Pénzügyi Bizottság külsős tagja.....

Halász Nikolett Pénzügyi Bizottság külsős tagja

Révész Márta Idegenforgalmi Bizottság külsős tagja.....

Karácsonyi István Idegenforgalmi Bizottság külsős tagja.....

Mihácz Erika Szociális Bizottság külsős tagja

Szabó Attila Szociális Bizottság külsős tagja

Árvainé Tóth Éva Oktatási Bizottság külsős tagja 

Dr. Gulyás Tamás Oktatási Bizottság külsős tagja.....

Kocsis János Polgárőr Egyesület elnöke

Kondorné Zorkóczy Antónia Őszi Napfény Nyugdíjas Egyesület elnöke

Bálint Anna Cserkeszölői Vöröskereszt elnöke.....

Csikós Sándor Cserkei Motorosokk Egyesület.....

Kalász Ákos Cserkei Motorosokk Egyesület.....

Kovács Sándorné Szorgos Kezek Hagyományörző Egyesület Elnöke.....

Dr. Harangozó Elek

Tóth Istvánné

Rózsavári Lajosné

Kiss Imréné.....

dr. Kovács Imre

Mihácz Istvánné

Józsa Antal

Gál Bertalan fürdővezető 

Csikós Molnár Annamária szállodavezető

Döme Péter Pál főmérnök

Török Erzsébet étteremvezető



Cserkeszölő Község
Alpolgármesterétől
5465 Cserkeszölő, Köztársaság tér 1.
telefon: (56) 568-451 • fax: (56) 568-462

MEGHÍVÓ

Cserkeszölő Községi Önkormányzat Képviselő-testülete 2020. augusztus 27-én (csütörtökön) 16,30 órakor rendkívüli ülést tart, melyre ezúton tisztelettel meghívom.

Az ülés helye: Képviselői Irodaház

Napirendi javaslat:

1. **2021-2035 időszakra vonatkozó gördülő fejlesztési terv elfogadása.**
Előadó: alpolgármester
2. **Cserkeszölő 054/12, 054/13, 054/21, 054/22, 054/23, és 054/24 hrsz-ú földrészletekre vonatkozó rendezési tervi előírások módosítása.**
Előadó: alpolgármester
3. **PS ÁMK Alapító Okirat módosítása.**
Előadó: jegyző
4. **PS ÁMK Cserkeszölő Szőlőszem Bölcsőde Házi rendjének módosítása.**
Előadó: bölcsődevezető
5. **Döntés a Cserkeszölői Beruházó Nonprofit Kft. tulajdonában álló rakodó gép javítására vonatkozó beszerzési eljárásban.**
Előadó: alpolgármester
6. **Döntés a téli fürdő csigalépcsőjének gyártására vonatkozó beszerzési eljárásban.**
Előadó: alpolgármester
7. **Döntés a ponyvacsőszda lépcsőjének gyártására vonatkozó beszerzési eljárásban.**
Előadó: alpolgármester
8. **A Cserkeszölő Községi Önkormányzat által alapított Cserkeszölői Beruházó Nonprofit Korlátolt Felelősségű Társaság megszüntetéséről és a társaság által ellátott önkormányzati feladatok Cserkeszölő Községi Önkormányzat általi átvételéről szóló 11/2020.(III.6.) számú önkormányzati rendelet módosításáról**
Előadó: alpolgármester
9. **Mészáros János tiszteletjegy kérelme.**
Előadó: alpolgármester

10. Cserkeszölő Fürdő és Gyógyászati Központban egyszeri kedvezményes nyugdíjas belépőjegy biztosítása.

Előadó: alpolgármester

11. Köztisztviselői létszám bővítése titkársági ügyintéző munkakörrel (későbbi kiküldéssel).

Előadó: jegyző

12. Cserkeszölői Motorosokk Egyesület kérelme.

Előadó: alpolgármester

Cserkeszölő, 2020. augusztus 25.

*Horváth Attila sk.
alpolgármester*

1. napirend

Előterjesztés:

Címe:

Gördülő Fejlesztési Terv 2021-2035 jóváhagyására

Testületi ülés dátuma:

2020.08.27.

Készítés ideje:

2020.08.24.

Készítette:

Kiss Krisztina előadó

Ellenőrizte:

dr. Tóth Dániel jegyző

Jóváhagyta:

dr. Tóth Dániel jegyző

Előterjesztő

Horváth Attila alpolgármester

	Nyílt ülés	Zárt ülés
Képviselő-testület	X	
Idegenforgalmi Bizottság		
Oktatási- Ifjúsági és Civil Szervezetekért Felelős Bizottság		
Pénzügyi-Ügyrendi és Foglalkoztatási Bizottság	X	
Szociális Bizottság		



Cserkeszölő Községi Alpolgármester

5465 Cserkeszölő, Köztársaság tér 1.
telefon: (56) 568-455 • fax: (56) 568-462

ELŐTERJESZTÉS

Gördülő Fejlesztési Terv 2021-2035 jóváhagyására

Tisztelt Képviselő-testület!

A Bácsvíz Zrt. Cserkeszölő közműves szennyvízelvezetés és tisztítás, valamint közműves ivóvíz ellátásra való Gördülő Fejlesztési Tervét a 2021-2035 évekre csatoltan megküldte.

A Gördülő Fejlesztési terv beruházási fejezetéhez kapcsolódó anyagot a Testület 2020.08.04.-ei rendkívüli ülésén elfogadta. A Bácsvíz Zrt az Önkormányzat igényeit megvizsgálta, és a teljes Gördülési Fejlesztési Terv 2021-2035 anyagába beépítette.

2020.09.16.-ig dönteni kell a Gördülő Fejlesztési Terv 2021-2035 elfogadásáról és meg kell küldeni a Bácsvíz Zrt részére az erről szóló határozatot, hogy tovább küldhessék határidőre a Magyar Energetikai és Közmű- Szabályozási Hivatalnak. (kötelező hatóság). A teljes Gördülő Fejlesztési terv tartalmazza rövid, közép és hosszú távú megosztásban a fejlesztéseket, pótlásokat, cseréket a bérleti díjból, valamint a beruházási feladatokat önkormányzati forrásból az ivóvíz és szennyvíz vonatkozásában.

Kérem a Tisztelt Testületet a Gördülő Fejlesztési Tervet fogadják el kiegészítés nélkül.

A Gördülő Fejlesztési Terv 2021 -es évben felülvizsgálható.

Cserkeszölő, 2020.08.25.

Horváth Attila
alpolgármester

Cserkeszölő Község Önkormányzata
Varga Attila polgármester

Ügyintéző: Tóth Gábor

5465 Cserkeszölő
Köztársaság tér 1.

e-mail: onkormanyzat@cserkeszolo.hu

Tárgy: gördülő fejlesztési terv véleményezésének kérése

Tisztelt Polgármester Úr!

Társaságunk elkészítette Cserkeszölő közműves ivóvízellátás és Cserkeszölő közműves szennyvízelvezetés és -tisztítás 2021-2035. időszakra vonatkozó gördülő fejlesztési tervét, melyet levelünk mellékként, valamint a fenti e-mail címre elektronikus formában megküldünk.

A víziközmű-szolgáltatásról szóló 2011. évi CCIX. törvény 11. § (4) szerint, mivel a BÁCSVÍZ Zrt. nyújtja be engedélyezésre a gördülő fejlesztési tervet a Magyar Energetikai és Közmű-szabályozási Hivatal részére, az önkormányzat véleményezési joggal rendelkezik.

A víziközmű-fejlesztés megvalósításáról az ellátásért felelős gondoskodik, a fejlesztés teljes időszaka alatt a víziközmű-szolgáltató szakmai döntésekbe történő bevonásával a 2011. évi CCIX. törvény 11. § (5) bekezdésben előírtak szerint. A jóváhagyott felújítás-pótlás tervfejezetben szereplő tételek végrehajtásának ütemezését társaságunk elvégzi és a munkaindításról bejelentő lap formájában tájékoztatást küld.

Kérjük, hogy **írásba foglalt véleményüket 2020. szeptember 16-ig címünkre szíveskedjenek megküldeni**, mely a Magyar Energetikai és Közmű-szabályozási Hivatal felé jóváhagyásra benyújtandó terv mellékletét képezi.

Amennyiben a megküldött gördülő fejlesztési tervvel kapcsolatosan kérdésük merül fel, Társaságunk részéről rendelkezésre állnak ágazatvezető főmérnökeink: vízszolgáltatási ágazat Balogh Zoltán, telefonszáma: 70/333 1106; csatornaszolgáltatási ágazat Sütő Vilmos, telefonszáma: 70/333 1155.

Közreműködésüket előre is köszönjük!

Melléklet: 1 pld. Cserkeszölő közműves ivóvízellátás Gördülő fejlesztési terv
1 pld. Cserkeszölő közműves szennyvízelvezetés és -tisztítás Gördülő fejlesztési terv

Kecskemét, 2020. augusztus 10.

Tisztelettel:



Kurdi Viktor
elnök-vezérigazgató

BÁCSVÍZ
Víz- és Csatornaszolgáltató
Kecskemét

2



Gördülő Fejlesztési Terv

2021-2035

Cserkeszlő

Közműves szennyvízelvezetés és – tisztítás

Víziközmű rendszer kódja:

21-05795-1-001-00-14

Kecskemét, 2020. augusztus

VÍZ - a jövőnk!

1. Alapadatok

Víziközmű rendszer azonosítója:	2303
Víziközmű rendszer kódja:	21-05795-1-001-00-14
Ellátásért felelős megnevezése:	Cserkeszölő Község Önkormányzata
Víziközmű-szolgáltató megnevezése:	BÁCSVÍZ Zrt.
Víziközmű-szolgáltatási ágazat megnevezése:	csatornaszolgáltatás
Üzemeltetés formája:	bérüzemeltetés

2. Bevezetés

Jelen gördülő fejlesztési terv (a továbbiakban: GFT) a víziközmű-szolgáltatásról szóló 2011. évi CCIX. törvény (a továbbiakban: Vksztv.) 11. §-a, az 58/2013. (II. 27.) Kormányrendelet, valamint a 61/2015. (X. 21.) NFM rendelet alapján került összeállításra.

A GFT a víziközmű-szolgáltatás hosszú távú biztosíthatósága érdekében – a fenntartható fejlődés szempontjaira tekintettel – tizenöt éves időtávra készült, mely felújítási és pótlási tervből, valamint beruházási tervből áll és három időbeli ütemben tartalmazza a következő 15 évre vonatkozó elvégzendő feladatokat, forrásigényeket:

- I. ütem: egy éves időtartam, 2021. évben elvégzendő fejlesztések és költségkalkulációk.
- II. ütem: a 2-5. évek közötti időtartam, 2022-2025. években elvégzendő fejlesztések és költségbecslések.
- III. ütem: a 6-15. évek közötti időtartam, 2026-2035. években elvégzendő fejlesztések és költségbecslések.

3. Az üzemeltetett víziközmű-rendszer bemutatása és főbb műszaki paraméterei

A víziközmű-rendszer statisztikai adatai:

Szennyvízcsatorna-hálózat adatai	
Üzemelő szennyvízcsatorna bekötések száma	771 db
Szennyvízcsatorna kora	14 – 34 év
Szennyvízcsatorna hossza	15,952 km
Szennyvízáttemelők száma	5 db

A szennyvíztisztítási technológia 500 m³/d, 3330 LEÉ befogadóképességű.

Csatornahálózaton érkezik a kommunális szennyvíz a szennyvíztisztító telepre. A telepen szippantott szennyvíz fogadására megfelelő műtárgy ki van építve. A szennyvíz a kézi rácsot követően jut a levegőztető medencébe. A levegőztető medencében kialakult, felszaporodott eleveniszap a szennyvíz szerves anyag tartalmát biokémiai úton oxidálja.

Az aerob viszonyok biztosításához szükséges oxigént, ill. levegőt a függőleges tengelyű rotorok biztosítják. A rotorok a körbeforgó hídra vannak felszerelve és az oxigén bevitelen túlmenően az eleveniszapot állandóan lebegésben tartják, éppen ezért rendkívül fontos, hogy a híd és a rotorok állandóan üzemeljenek. A levegőztetett térben a hídra szerelt kotrólap az esetleg leülepedett iszapot lazítja fel és emeli a rotor alá az intenzív áramlási övezetbe.

A recirkulációs szivattyú folyamatosan üzemel. A kotróhíd állandó üzeme biztosítja, hogy az üleptőben lévő kotrólapok az iszapot a szivattyú elé tolják. Az utóüleptető alján összegyűlt iszapot a recirkulációs szivattyú nyomja vissza a levegőztető medencébe.

A fölősiszap elvezetése a recirkulációs vezeték kiömlő nyílása alatti íves vályúból történik. Amennyiben a levegőztetőben az eleveniszap szint meghaladja a 250 ml/1000ml/30' értéket, a fölősiszapot, mint fölősiszapot kell kezelni. A levegőztető falba beépített íves vályú tolózárat ki kell nyitni, így a hid minden körforgatáskor a recirkulációs szivattyú a vályúba nyomja az iszapot, mely az iszap és csurgalékvíz szivattyúaknál keresztül a sűrítőbe nyomható.

A fölősiszap, az iszap- és csurgalékvíz szivattyú aknán keresztül az iszapsűrítőbe jut. A sűrítés szakaszosan gravitációsan történik. Az iszap a sűrítőben 2 óra állás idő után tovább ülepszik. Sűrítés után az iszapvizet a dekantáló tolózárak nyitásával lehet eltávolítani. Az iszapágyakra a sűrített iszap maximálisan 30 cm vastagságban teríthető. Kiszáradás után az iszap letermelhető, ami kézi úton történik.

4. Felújítás-pótlási terv

A Gördülő fejlesztési terv a 2021 – 2035 időszakra vonatkozó felújítások és pótlások összefoglaló táblázatát az 1. számú melléklet tartalmazza.

I. ütem

1. MEKH és Katasztrófavédelmi hatósági eljárási díj
2. Csatorna felújítás

A Fűrdő utcai NA 300 ac. szennyvízcsatorna gerincezeték rendkívül rossz állapotú. Gyakorikak a dugulások a nem megfelelő lejtésvizony, illetve a cső illesztési hibák miatt, továbbá az idegen víz beszivárgás. Csatornahálózat vizsgálatok alapján látható, hogy a több mint 40 éves csővezetékben előrehaladott a beton korrózió. További hibát okoznak a megsüllyedt ellenőrző aknák. Ezért szükségessé vált a régi beton csővezeték kitarakás nélküli bélelésére.

3. Szivattyú és keverő pótlások és felújítások hálózaton és szennyvíztisztító telepen

A szennyvíztisztító telepen és a szennyvízátelőkben üzemelő szivattyúk nehéz körülmények között üzemelő berendezések, jellemzően hosszú üzemidőket teljesítenek. Meghibásodásuk esetén a javításukat sok esetben csak felújítással lehet megvalósítani, mivel általában cserélni kell a tömítéseket, csapágyakat is. Amennyiben a javítás vagy a felújítás gazdaságosan nem végezhető el, a szivattyúk pótlását kell elvégezni. Az üzemeltetés folyamatos fenntartása miatt a meghibásodott szivattyúk felújítása, pótlása indokolt.

4. Villamos szekrények áttelepítése

Az áramszolgáltató előírása alapján, a Forrás, és a Csalogány úti szennyvíz áttelepítésnél, a jelenlegi E-on erőátviteli csatlakozó mérőszekrényt, és a vezérlési szekrényt, a geodéta által kitzűzött telekhatárra kell kitelepíteni.

5. Rendkívüli helyzetből adódó azonnali feladatok

Az előre nem látható, havária jelleggel bekövetkező, felújítást, pótlást igénylő feladatokra különítjük el az egyéb felújításokra, pótlásokra tervezett összeg maximum 15 %-át.

II. ütem

6. Csatornahálózat felújítás

A település néhány gerincezetéke rendkívül rossz állapotú. Gyakorikak a dugulások a nem megfelelő lejtés viszony, illetve a cső illesztési hibák miatt, továbbá az idegen víz

beszivárgás. Csatornahálózat vizsgálatok alapján látható, hogy a több mint 40 éves csővezetékben előrehaladt a beton korrózió. További hibát okoznak a megsüllyedt ellenőrző aknáknak. Ezért szükségessé vált a régi beton csővezeték kitarakás nélküli bélelése.

7. Rendkívüli helyzetből adódó azonnali feladatok

Az előre nem látható, havária jelleggel bekövetkező, felújítást, pótlást igénylő feladatokra különítjük el az egyéb felújításokra, pótlásokra tervezett összeg maximum 15 %-át.

III. ütem

8. Csatornahálózat felújítás

Cserkeszőlő, Petőfi u, Kinizsi u. József Attila u., NA 300 AC szennyvízcsatorna gerincvezeték rendkívül rossz állapotú. Gyakoriak a dugulások a nem megfelelő lejtés viszony illetve a cső illesztési hibák miatt, továbbá az idegen víz beszivárgás. Csatornahálózat vizsgálatok alapján látható hogy a több mint 40 éves csővezetékben előrehaladt a beton korrózió. További hibát okoznak a megsüllyedt ellenőrző aknáknak. Ezért szükségessé vált a régi beton csővezeték kitarakás nélküli bélelése

9. Rendkívüli helyzetből adódó azonnali feladatok

Az előre nem látható, havária jelleggel bekövetkező, felújítást, pótlást igénylő feladatokra különítjük el az egyéb felújításokra, pótlásokra tervezett összeg maximum 15 %-át.

5. Beruházási terv

A Gördülő fejlesztési terv a 2021 - 2035 időszakra vonatkozó beruházások összefoglaló táblázatát a 2. számú melléklet tartalmazza

I. ütem

1. MEKH és Katasztrófavédelmi hatósági eljárási díj

II. ütem

2. Tessedik utcában szennyvíz gerincvezeték és csatlakozások kiépítése
Önkormányzati igény alapján, az utca szennyvízcsatornával történő ellátása.
3. Thermál utcákban szennyvíz gerincvezeték és csatlakozások kiépítése
Önkormányzati igény alapján, az utca szennyvízcsatornával történő ellátása.

III. ütem

4. Üdülő övezetben szennyvíz hálózat kiépítése
Önkormányzati igény alapján, az utca szennyvízcsatornával történő ellátása.
Tulipán utca, Árvácska utca, Rozmaring u, Rózsa u. Gyöngyvirág u. Muskotály u. Napsugár u. Liliom u. Jókai u. Kuna u. 2300 fm.

6. Rendelkezésre álló források bemutatása

Rendelkezésre álló források / felhasználások megnevezése	Korábbi időszakról áthozott	eFt		
		I. ütem	II. ütem	III. ütem
Áthozott		10 410	268	-15 056
Bérelti díj	8 315	4 794	19 176	47 940
Forrás átcsoportosítás				
Üzemeltetői forrás				
Víziközmű-fejlesztési hozzájárulás	2 095			
Lakossági önerő				
Önkormányzati forrás		18 000	36 000	149 500
Pályázati forrás		0	0	0
Rendelkezésre álló göngyölt forrás	10 410	33 204	55 444	182 384
Tervezett felújítás, pótlás felhasználás		14 903	34 500	170 000
Tervezett beruházás felhasználás		18 033	36 000	149 500
Maradvány	10 410	268	-15 056	-137 116

7. Mellékletek

1. Felújítási és pótlási terv 2021-2035 összefoglaló táblázat (I, II, III ütem)
2. Beruházási terv 2021-2035 összefoglaló táblázat
3. Felújítandó csatornahálózatokat tartalmazó helyszínrajzok

Éves bérleti díj:

4 794 eFt

Rendelkezésre álló források / felhasználások megnevezése	Korábbi időszakról áthozott	eFt		
		I. ütem	II. ütem	III. ütem
Áthozott		10 410	268	-15 056
Bérleti díj	8 315	4 794	19 176	47 940
Forrás átcsoportosítás				
Üzemeltetői forrás				
Víziközmű-fejlesztési hozzájárulás	2 095			
Lakossági önerő				
Önkormányzati forrás		18 000	36 000	149 500
Pályázati forrás		0	0	0
Rendelkezésre álló göngyölt forrás	10 410	33 204	55 444	182 384
Tervezett felújítás, pótlás felhasználás		14 903	34 500	170 000
Tervezett beruházás felhasználás		18 033	36 000	149 500
Maradvány	10 410	268	-15 056	-137 116

1

Cserkeszlő település szennyvízhálózatának hosszútávú gördülő fejlesztési terve

M=1:2500



010015





Gördülő Fejlesztési Terv 2021-2035

**Cserkeszőlő
Közműves ivóvízellátás**

**Víziközmű rendszer kódja:
11-05795-1-001-00-00**

Kecskemét, 2020. augusztus

1 Alapadatok

Víziközmű rendszer azonosítója:	1304
Víziközmű rendszer kódja:	11-05795-1-001-00-00
Ellátásért felelős(ök) megnevezése:	Cserkeszőlő Község Önkormányzata
Víziközmű-szolgáltató megnevezése:	BÁCSVÍZ Víz- és Csatornaszolgáltató Zrt.
Víziközmű-szolgáltatási ágazat megnevezése:	közműves ivóvízellátás
Üzemeltetés formája:	bérüzemeltetés

2 Bevezetés

Jelen gördülő fejlesztési terv (a továbbiakban: GFT) a víziközmű-szolgáltatásról szóló 2011. évi CCIX. törvény (a továbbiakban: Vksztv.) 11. §-a, az 58/2013. (II. 27.) Kormányrendelet, valamint a 61/2015. (X. 21.) NFM rendelet alapján került összeállításra.

A GFT a víziközmű-szolgáltatás hosszú távú biztosíthatósága érdekében – a fenntartható fejlődés szempontjaira tekintettel – tizenöt éves időtávra készült, mely felújítási és pótlási tervből, valamint beruházási tervből áll és három időbeli ütemben tartalmazza a következő 15 évre vonatkozó elvégzendő feladatokat, forrásigényeket:

- I. ütem: egy éves időtartam, 2021. évben elvégzendő fejlesztések és költségkalkulációk.
- II. ütem: a 2-5. évek közötti időtartam, 2022-2025. években elvégzendő fejlesztések és költségbecslések.
- III. ütem: a 6-15. évek közötti időtartam, 2026-2035. években elvégzendő fejlesztések és költségbecslések.

3 Az üzemeltetett víziközmű-rendszerek bemutatása és főbb műszaki paraméterei

A Cserkeszőlői vízellátó rendszerről vízáradás történik az alábbi településrészek felé:

- Tizsakürt- Bogaras
- Szelevény- Halesz

3.1 Vízellátó rendszer adatai

Vízikönyvi szám:	Tisza/3467
Vízjogi üzemeltetési engedély száma:	36600/3720-3/2017. ált.
Vízműtelep címe:	5465 Cserkeszőlő, Kinizsi u. 2. (47. hrsz.)
Vízmű mértékadó kapacitása:	400 m ³ /d

3.2 Vízszerezés

A település vízellátását biztosító vízbázist 2 db mélyfúrású kút alkotja, melyek a vízműtelepen találhatóak.

3.3 Vízisztítás

A kutakból kitermelt vízben lévő ammónium eltávolítására, szerves anyag és bór koncentráció csökkentésére tisztítási-technológia található. A technológia részleges üzemű, ún. "csúcsidei". A bór hígítása a technológiai sor elején a Csépa-Cserkeszőlő irányából érkező hígítóvízzel történik. A technológia maximális kapacitás 900 m³/nap.

Tisztítási folyamat: vízkivétel→ gáztalanítás→ puffer tározás→ átmeneti nyomásfokozás→ Granofilter szűrő→vegyszeres kezelés→ szűrés→ törésponti klórozás→ átmeneti tározás→aktívszén adszorbens→ UV fertőtlenítés→ utófertőtlenítés→ víztározás→ hálózati nyomásfokozás

Öblítési folyamat: szűrőöblítés→ ülepités→ befogadóba vezetés

3.4 Vízelosztás

3.4.1 Vízhálózat

Az elosztóhálózat jellemzően körvezetékes rendszerű.

3.4.2 Víztorony

A vízmű védterületén található, 100 m³ térfogatú víztorony biztosítja a hálózaton az egyenletes nyomást és a tűzoltási célú víz tárolását.

4 Felújítás-pótlási terv

A Gördülő Fejlesztési Terv 2021-2035 időszakra vonatkozó felújítások és pótlások összefoglaló táblázatát az 1. sz. melléklet tartalmazza.

I. ütem 2021

1. Eljárási díj

A Magyar Energetikai és Közmű-szabályozási Hivatal, valamint az Országos Katasztrófavédelmi Hivatal engedélyezési, jóváhagyási eljárásának díja a víziközmű-szolgáltatásról szóló 2011. évi CCIX. törvény egyes rendelkezéseinek végrehajtásáról 58/2013. (II. 27.) Korm. rendelet 90/B. § (1) és (4) pontja alapján.

2. Bekötővezetékek cserék, csomópontok, tűzcsap-csomópontok felújítása

2.1. A bekötővezetékek meghibásodása a vezetékek kora és a talajadottságok miatt nagy számban előfordul. Az ilyen jellegű meghibásodások esetén a bekötővezetékek teljes felújítását tervezzük.

A bekötővezetékek anyaga horganyzott acél ¾"-1" átmérőben, melyeket Ø 25-Ø 32 KPE vezetékekre tervezzük cserélni. Az előző évek tapasztalata alapján kb. 15 db bekötővezeték cserét tervezünk.

2.2. Az ivóvízhálózat elzáró szerelvényei jellemzően fémszárasú tömszelencés tolózárok NA 80 – NA 100 átmérő tartományban. A hálózat szakaszolása és a vízvesztés csökkentése érdekében tervezzük a korszerűtlen tolózárok gumi ékzárasú tolózárokra cserélését. Az előző évek tapasztalata alapján kb. 20 db tolózár cserét tervezünk.

- 2.3.A tűzoltóvíz ellátás biztonsága érdekében a cserére érett földalatti tűzcsapokat az üzembiztosabb föld feletti tűzcsapokra tervezzük kicserélni. Az előző évek tapasztalata alapján kb. 5 db tűzcsap cserét tervezünk.
3. Rendkívüli helyzetből adódó azonnali feladatok
- A tervezési időszakban előre nem látható körülmények, a vízellátás biztonságát veszélyeztető rendkívüli helyzetből adódó azonnali feladatok jelentkezése miatt az érintett hálózati elemek felújítása elsődleges prioritású.
4. A térszíni tárolók levegőszűrő rendszereinek felújítása a kedvező műszaki állapot hosszú távú megőrzése miatt, a folyamatos és zavartalan vízellátás biztosíthatósága érdekében elengedhetetlen.
- II. ütem 2022-2025
5. Bekötővezeték cserék, csomópontok, tűzcsap-csomópontok felújítása
- A korábbi évek meghibásodási statisztikája alapján a település vízvezeték hálózatán vízbekötés, vízvezeték csomópont és hálózati elemek rendkívüli meghibásodására kell számítani. A rendkívüli meghibásodások a vízellátás biztonságát veszélyeztetik ezért az érintett hálózati elemek felújítása elsődleges prioritású.
6. Cserkeszőlő, Szinyei-Merse Pál utca D 100 azbesztcement vezeték felújítása a nagy hibaszám miatt szükséges. A rekonstrukció engedélyes terv alapján 580 fm hosszban szükséges.
7. A település elosztó hálózata jelentős százalékban azbesztcement anyagú melyek cseréjét középtávon folyamatosan tervezzük. A cserélendő szakaszok kiválasztása meghibásodási statisztikai és egyéb szempontok figyelembe vételével történik. A kiválasztott szakaszok felújítására vízjogi engedélyes tervet készítünk. Középtávon Cserkeszőlő településen 3456 fm vezeték felújítását tervezünk kiváltani.
8. A kutak felújítását azok élemedett kora indokolja. A folyamatos és zavartalan vízellátás biztosíthatósága érdekében elengedhetetlen a kutak felújítása, melynek megvalósítási módja a kútszerkezet műszaki állapotának függvényében szűrőcserés vagy pedig melléfúrásos felújítás lehet.
9. A vízkezelési technológia megfelelő határfokának biztosíthatósága érdekében szükséges annak felújítása, melynek keretében a részelemek műszaki állapotának függvényében szükséges lehet a szűrőtöltetek / szűrőgyertyák cseréje, az irányítástechnikai berendezések korszerűsítése, szűrőtartályok külső és belső felületvédelmének felújítása.
- 10.A víztározók felújítása a kedvező műszaki állapot fenntarthatósága miatt szükséges. Magastározó esetében a felújítási munka a műtárgy egyes részlemezeinek műszaki állapotától függően lehet: toronyszár külső / belső festése, a víztér belső felületvédelmének, illetve külső burkolatának felújítása, valamint elektronikai és irányítástechnikai korszerűsítés.
- Alacsony tározót illetően a víztér belső felületvédelmének, valamint a bejutást biztosító nyílászárók felújítása válhat szükségessé.
- 11.A vízműtelep és a -gépház felújítása a kedvező műszaki állapot hosszú távú megőrzése miatt szükséges. A műszaki állapot függvényében az ingatlant

körülvevő kerítés felújítása, az ingatlan nyílászáróinak és födémjének cseréje, valamint az elektromos hálózat rekonstrukciója válhat szükségessé.

12. Gépészeti, irányítástechnikai és elektronikai korszerűsítés

Az üzembiztonság és az energiahatékonyság növelése érdekében szükséges az elavuló gépészeti szerelvények, berendezések cseréje, valamint az irányítástechnikai berendezések korszerűsítése.

III. ütem 2026-2035

13. A bekötővezeték cserék, csomópontok, tűzcsap-csomópontok felújítása hosszútávon is tervezésre kerül az I-II. ütemben leírtakhoz hasonlóan.

14. Hosszútávon Cserkeszőlő településen 8640 fm vezetékot tervezünk kiváltani.

15. A vízkezelési technológia felújítása hosszú távon is tervezésre kerül a II. ütemhez hasonlóan.

16. A magastároló felújítása hosszú távon is tervezésre kerül a II. ütemhez hasonlóan.

17. A víztárolók felújítása hosszú távon is tervezésre kerül a II. ütemhez hasonlóan.

18. A vízműtelep és a -gépház felújítása hosszú távon is tervezésre kerül a II. ütemhez hasonlóan.

19. A kutak felújítása hosszú távon is tervezésre kerül a II. ütemhez hasonlóan.

20. A gépészeti, irányítástechnikai és elektronikai korszerűsítési munkák hosszú távon is tervezésre kerülnek a II. ütemhez hasonlóan.

5 Beruházási terv

A Gördülő Fejlesztési Terv 2021-2035 időszakra vonatkozó beruházások összefoglaló táblázatát a 2. sz. melléklet tartalmazza.

I. ütem 2021

1. Eljárási díj

A Magyar Energetikai és Közmű-szabályozási Hivatal, valamint az Országos Katasztrófavédelmi Hivatal engedélyezési, jóváhagyási eljárásának díja a víziközmű-szolgáltatásról szóló 2011. évi CCIX. törvény egyes rendelkezéseinek végrehajtásáról 58/2013. (II. 27.) Korm. rendelet 90/B. § (1) és (4) pontja alapján.

2. Az ellátásért felelős Cserkeszőlő Község Önkormányzata lakossági igény alapján a 0216/2 hrsz-ú, jelenleg víziközművel ellátatlan ingatlan ellátására gerincvezeték építését tervezi a lakossági csatlakozás kiépítésével – 100 fm D110 KPE.

3. Az ellátásért felelős Cserkeszőlő Község Önkormányzata lakossági igény alapján a Forrás utca – Beton út kereszteződésében közkifolyó létesítését tervezi a jelenleg víziközművel ellátatlan ingatlanok ellátására.

4. Vízműtelep kimenővezeték átépítése

A Cserkeszőlő vízmű telepen egy bypass vezeték kivitelezése szükséges, amely összeköti a csépai tisztított víz vezetékét a cserkeszőlői víztorony töltő-fogyasztó vezetékével, így a víztorony kizárásával is biztosíthatóvá válik Cserkeszőlő

vízellátása. Az átalakítás során a Kinizsi utcai hálózathoz kivitelezésre kerül egy új leágazás, mely a szolgáltatás biztonságát szolgálja.

II. ütem 2022-2025

5. Az ellátásért felelős Cserkeszölő Község Önkormányzata lakossági és közületi igények alapján 619/2 hrsz-ú Beton úton a jelenleg víziközművel ellátatlan ingatlanok ellátására gerincvezeték építését tervezi a lakossági csatlakozások kiépítésével a Forrás és Kuna József utca között. (hrsz 757, 758, 759, 760/4, 0285/43 ingatlanok ivóvíz ellátása) – 330 fm D110 KPE

III. ütem 2026-2035

6. Az ellátásért felelős Cserkeszölő Község Önkormányzata lakossági és közületi igények alapján 619/2 hrsz-ú Beton úton a jelenleg víziközművel ellátatlan ingatlanok ellátására gerincvezeték építését tervezi a lakossági csatlakozások kiépítésével a Kuna József utca és a Termál Park között. – 205 fm D110 KPE

6 Rendelkezésre álló források bemutatása

Éves bérleti díj: **7 964 eFt**

Rendelkezésre álló források / felhasználások megnevezése	Korábbi időszakról áthozott	eFt		
		I. ütem	II. ütem	III. ütem
Áthozott		10 722	5 619	-274 386
Bérleti díj	8 935	7 964	31 855	79 637
VK elsz. értékcsökkenés *		0	0	0
Üzemeltetői forrás		0	0	0
Víziközmű-fejlesztési hozzájárulás	1 787	0	0	0
Forrás átcsoportosítás		0	0	0
Lakossági önerő		0	0	0
Önkormányzati forrás		8 500	8 000	0
Pályázati forrás		0	0	0
Rendelkezésre álló göngyölt forrás	10 722	27 186	45 474	-194 749
Tervezett felújítás, pótlás felhasználás		9 033	311 860	719 400
Tervezett beruházás felhasználás		12 533	8 000	0
Maradvány	10 722	5 619	-274 386	-914 149

*vagyonkezelés időszakában elszámolt, az ellátásért felelősök részére pénzügyileg átadott fel nem használt értékcsökkenési leírás összege

Az I. ütemben tervezett felújítások, pótlások és beruházások forrását a bérleti díj fedezi.

A II. és III. ütemben a tervezett felújítások, pótlások és beruházások az adott időszakban rendelkezésre álló bérleti díj, önkormányzati forrás, illetve egyéb, előre nem látható források (pl.: pályázat) mértékéig valósítandók meg.

7 Mellékletek

1. Felújítási és pótlási terv 2021-2035 összefoglaló táblázat (I, II, III ütem)
2. Beruházási terv 2021-2035 összefoglaló táblázat (I, II, III ütem)
3. Helyszínrajz: a 0216/2 hrsz-ú ingatlan vízellátása
4. Helyszínrajz: Beton út hálózattöbbités I-II. ütem
5. Helyszínrajz: Szinyei-Merse Pál utca hálózatrekonstrukció

Éves bérleti díj:

7 964 eFt

Rendelkezésre álló források / felhasználások	Korábbi időszakról	eFt		
		I. ütem	II. ütem	III. ütem
Áthozott		10 722	5 619	-274 386
Bérleti díj	8 935	7 964	31 855	79 637
VK elsz. értékcsökkenés *		0	0	0
Üzemeltetői forrás		0	0	0
Víziközmű-fejlesztési hozzájárulás	1 787	0	0	0
Forrás átcsoportosítás		0	0	0
Lakossági önerő		0	0	0
Önkormányzati forrás		2 700	8 500	7 000
Pályázati forrás		0	0	0
Rendelkezésre álló göngyölt forrás	10 722	21 386	45 974	-187 749
Tervezett felújítás, pótlás felhasználás		9 033	311 860	719 400
Tervezett beruházás felhasználás		6 733	8 500	7 000
Maradvány	10 722	5 619	-274 386	-914 149

*vagyonkezelés időszakában elszámolt, az ellátásért felelősök részére pénzügyileg átadott fel nem használt értékcsökkenési leírás összege

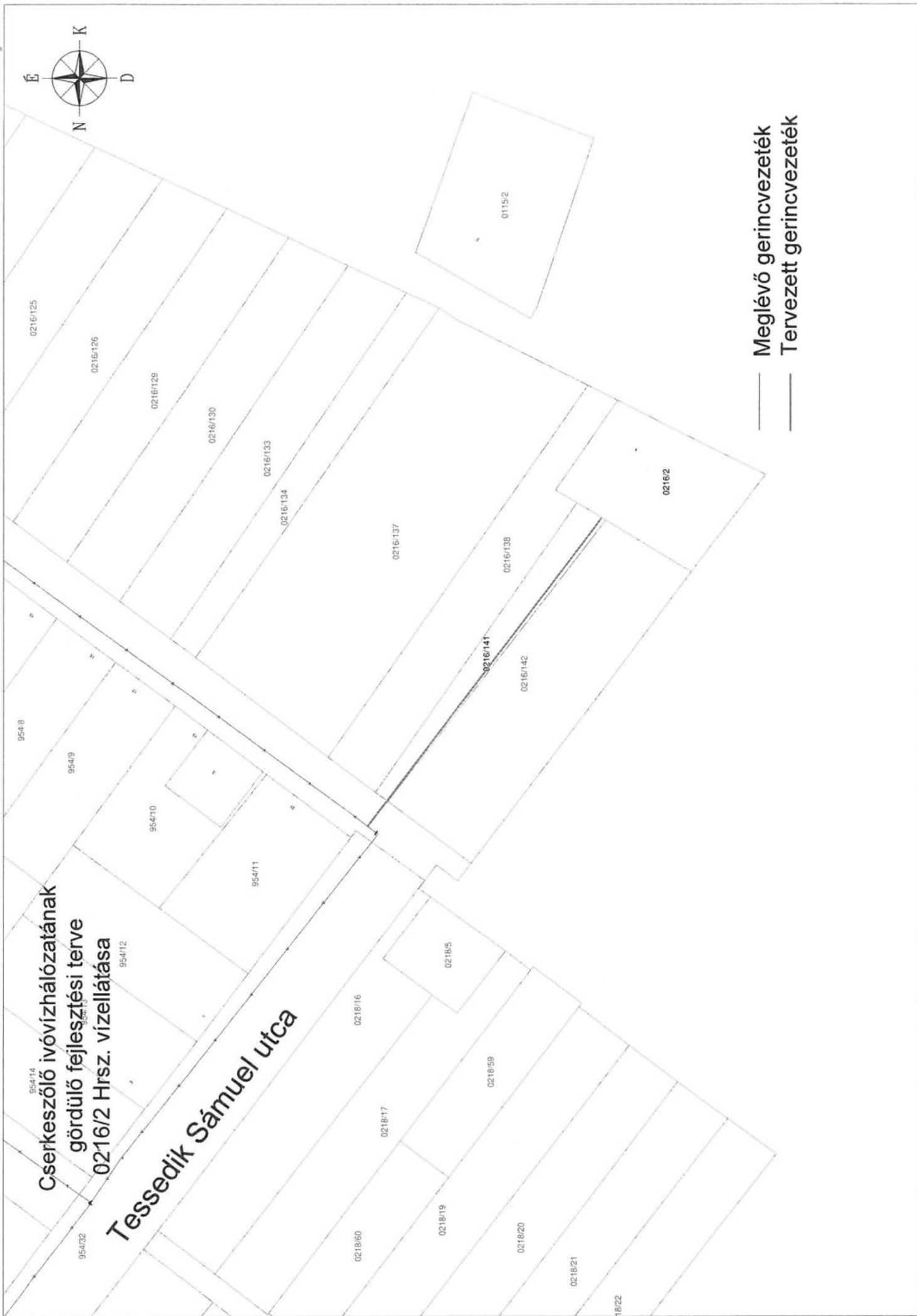

Cserkeszlő ivóvízhálózatának
gördülő fejlesztési terve
Betonút ivóvízellátása



Forrás utca

Beton út

Kuna József utca

— Meglévő gerincvezeték
— Tervezett gerincvezeték

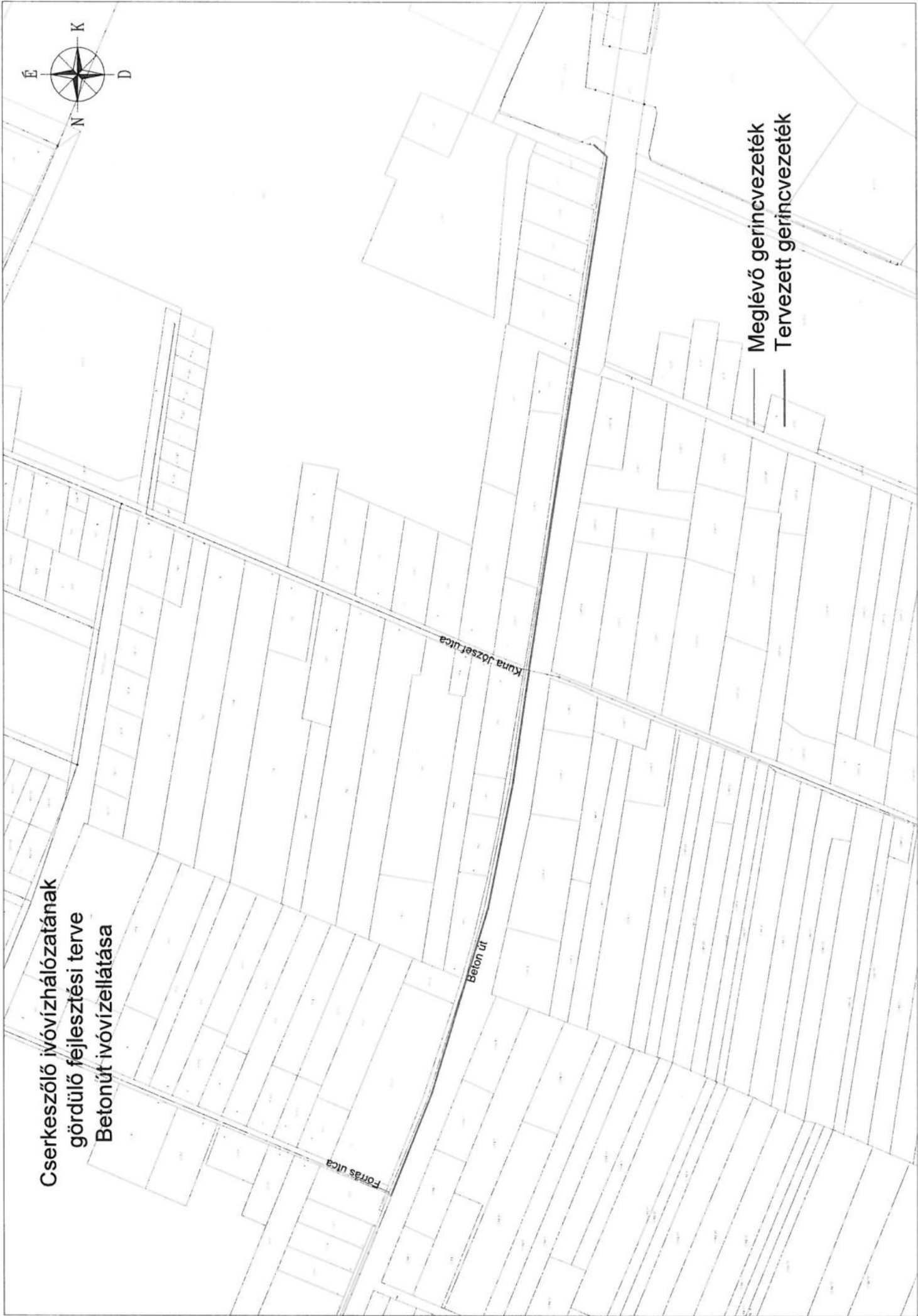

Cserkeszőlő ivóvízhálózatának
gördülő fejlesztési terve
Szinyei-Merse Pál u.



Árny utca

Szinyi Merse Pál utca

Alkotmány utca

Meglévő gerincvezeték
Tervezett gerincvezeték
rekonstrukció

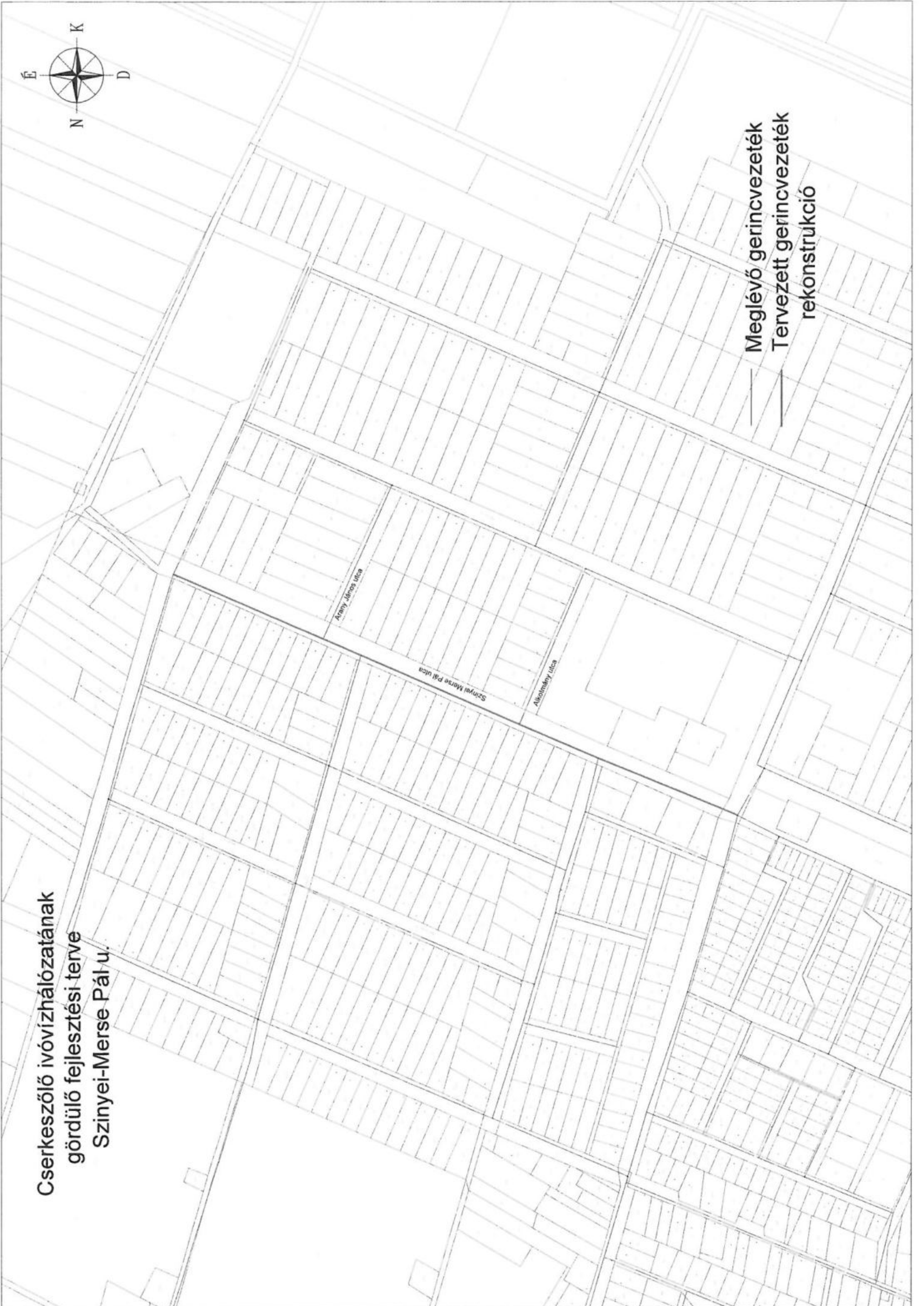

2. napirend

Előterjesztés:

Címe:

A Cserkeszlő 054/12, 054/13, 054/21, 054/22, 054/23 és 054/24 hrsz.-ú földrészletekre vonatkozó rendezési tervi előírások módosítására

Testületi ülés dátuma:

2020.08.27.

Készítés ideje:

2020.08.24.

Készítette:

Kiss Krisztina, dr. Tóth Dániel jegyző

Ellenőrizte:

dr. Tóth Dániel jegyző

Jóváhagyta:

dr. Tóth Dániel jegyző

Előterjesztő

Horváth Attila alpolgármester

	Nyílt ülés	Zárt ülés
Képviselő-testület	X	
Idegenforgalmi Bizottság		
Oktatási- Ifjúsági és Civil Szervezetekért Felelős Bizottság		
Pénzügyi-Ügyrendi és Foglalkoztatási Bizottság	X	
Szociális Bizottság		



Cserkeszölő Község Alpolgármestere

5465 Cserkeszölő, Köztársaság tér 1.
telefon: (56) 568-455 • fax: (56) 568-462

ELŐTERJESZTÉS

A Cserkeszölő 054/12, 054/13, 054/21, 054/22, 054/23 és 054/24 hrsz.-ú földrészteltekre vonatkozó rendezési tervi előírások módosítására

Tisztelt Képviselő-testület!

Euroland Trans Kft. 5440. Kunszentmárton, Szentesi út 27/A. ügyvezetője Kiss Csaba 2020. 02.10-én kérelemmel fordult az Önkormányzathoz, hogy a Cserkeszölő 054/12, 054/13, 054/21, 054/22, 054/23 és 054/24 földrészteltek rendezési tervi előírásait MÁ (mezőgazdasági általános) besorolásról BK (Különleges homokbánya terület) besorolásra módosítsa.

Kérelmét akkor megküldtük Farkas István főépítésznek azért, hogy a rendezési terv módosítása során ezen igényt vegye figyelembe.

Az Euroland Trans Kft. elindította a bányatelek létesítésére vonatkozó eljárást, melyhez szükség van legalább arra, hogy a Képviselő-testület határozatban döntsön arról, hogy a rendezési tervének módosítása során ezen területeket bányatelek övezetbe sorolja.

Az érintett ingatlanok jelenleg MÁ övezetbe vannak sorolva, de két, jelenleg is BK besorolású telekcsoport között helyezkednek el.

Amennyiben a bányatelek alakításával a T. Képviselő-testület egyetért, kérem az eljárás lefolytatása érdekében a mellékelt határozati javaslat elfogadását.

Cserkeszölő, 2020. augusztus 24.

Horváth Attila sk.
alpolgármester

**Cserkeszölő Községi Önkormányzat Képviselő-testületének/2020.
(VIII./27.) számú határozata a településrendezési terv módosítása.**

Cserkeszölő Község Önkormányzata támogatja az Euroland Trans Kft. Kunszentmárton, Szentesi út 27/A. kérelmét abban, hogy a Cserkeszölő 054/12, 054/13, 054/21, 054/22, 054/23 és 054/24 hrsz.-ú földrészletek övezeti besorolása MÁ (mezőgazdasági általános) övezetről BK (különleges homokbánya terület) övezetbe kerüljön.

A készülő rendezési tervet ezen döntésben foglaltaknak megfelelően kell elkészíteni.

Erről értesül: Farkas István főépítész
Képviselő-testület tagjai
Műszaki ügyintéző
Euroland Trans Kft. Kunszentmárton, Szentesi út 27/A.

dr. Tóth Dániel sk.
jegyző

Varga Attila
polgármester sk.

2. napirend

Előterjesztés:

Címe:

A Cserkeszlő 054/12, 054/13, 054/21, 054/22, 054/23 és 054/24 hrsz.-ú földrészletekre vonatkozó rendezési tervi előírások módosítására

Testületi ülés dátuma:

2020.08.27.

Készítés ideje:

2020.08.24.

Készítette:

Kiss Krisztina, dr. Tóth Dániel jegyző

Ellenőrizte:

dr. Tóth Dániel jegyző

Jóváhagyta:

dr. Tóth Dániel jegyző

Előterjesztő

Horváth Attila alpolgármester

	Nyílt ülés	Zárt ülés
Képviselő-testület	X	
Idegenforgalmi Bizottság		
Oktatási- Ifjúsági és Civil Szervezetekért Felelős Bizottság		
Pénzügyi-Ügyrendi és Foglalkoztatási Bizottság	X	
Szociális Bizottság		



Cserkeszölő Község Alpolgármestere

5465 Cserkeszölő, Köztársaság tér 1.
telefon: (56) 568-455 • fax: (56) 568-462

ELŐTERJESZTÉS

A Cserkeszölő 054/12, 054/13, 054/21, 054/22, 054/23 és 054/24 hrsz.-ú földrészteltekre vonatkozó rendezési tervi előírások módosítására

Tisztelt Képviselő-testület!

Euroland Trans Kft. 5440. Kunszentmárton, Szentesi út 27/A. ügyvezetője Kiss Csaba 2020. 02.10-én kérelemmel fordult az Önkormányzathoz, hogy a Cserkeszölő 054/12, 054/13, 054/21, 054/22, 054/23 és 054/24 földrészteltek rendezési tervi előírásait MÁ (mezőgazdasági általános) besorolásról BK (Különleges homokbánya terület) besorolásra módosítsa.

Kérelmét akkor megküldtük Farkas István főépítésznek azért, hogy a rendezési terv módosítása során ezen igényt vegye figyelembe.

Az Euroland Trans Kft. elindította a bányatelek létesítésére vonatkozó eljárást, melyhez szükség van legalább arra, hogy a Képviselő-testület határozatban döntsön arról, hogy a rendezési tervének módosítása során ezen területeket bányatelek övezetbe sorolja.

Az érintett ingatlanok jelenleg MÁ övezetbe vannak sorolva, de két, jelenleg is BK besorolású telekcsoport között helyezkednek el.

Amennyiben a bányatelek alakításával a T. Képviselő-testület egyetért, kérem az eljárás lefolytatása érdekében a mellékelt határozati javaslat elfogadását.

Cserkeszölő, 2020. augusztus 24.

Horváth Attila sk.
alpolgármester

**Cserkeszölő Községi Önkormányzat Képviselő-testületének/2020.
(VIII./27.) számú határozata a településrendezési terv módosítása.**

Cserkeszölő Község Önkormányzata támogatja az Euroland Trans Kft. Kunszentmárton, Szentesi út 27/A. kérelmét abban, hogy a Cserkeszölő 054/12, 054/13, 054/21, 054/22, 054/23 és 054/24 hrsz.-ú földrészletek övezeti besorolása MÁ (mezőgazdasági általános) övezetről BK (különleges homokbánya terület) övezetbe kerüljön.

A készülő rendezési tervet ezen döntésben foglaltaknak megfelelően kell elkészíteni.

Erről értesül: Farkas István főépítész
Képviselő-testület tagjai
Műszaki ügyintéző
Euroland Trans Kft. Kunszentmárton, Szentesi út 27/A.

dr. Tóth Dániel sk.
jegyző

Varga Attila
polgármester sk.

3. napirend

Előterjesztés:

Címe:

PS ÁMK módosításokkal egységes szerkezetbe foglalt Alapító okiratának elfogadására

Testületi ülés dátuma:

2020.08.27.

Készítés ideje:

2020.08.24.

Készítette:

Varga Éva előad, dr. Tóth Dániel jegyző

Ellenőrizte:

dr. Tóth Dániel jegyző

Jóváhagyta:

dr. Tóth Dániel jegyző

Előterjesztő

dr. Tóth Dániel jegyző

	Nyílt ülés	Zárt ülés
Képviselő-testület	X	
Idegenforgalmi Bizottság		
Oktatási- Ifjúsági és Civil Szervezetekért Felelős Bizottság	X	
Pénzügyi-Ügyrendi és Foglalkoztatási Bizottság	X	
Szociális Bizottság		



Cserkeszölő Községi Önkormányzat
Jegyzője

5465 Cserkeszölő, Köztársaság tér 1.
telefon: (56) 568-455 • fax: (56) 568-462

ELŐTERJESZTÉS

PS ÁMK módosításokkal egységes szerkezetbe foglalt Alapító okiratának elfogadására

Tisztelt Képviselő-testület!

Cserkeszölő Községi Önkormányzatának Képviselő-testülete által – 2018. november 27. napján kiadott 182/2018. (XI.27.) számú PS ÁMK Alapító okiratának módosítása szükséges a következők miatt:

1. A Bölcsőde és Közétkeztetési Konyha telephely nevének és címének változása
2. Az intézményben a Közétkeztetési Konyha biztosítja a szociális étkezést, ezért az alkalmazott kormányzati funkciók közé felvételre kerül a 049010 Máshova nem sorolt gazdasági ügyek megnevezésű COFOG

Kérem a Képviselő-testületet, hogy a módosításokkal egységes szerkezetbe foglalt Alapító okiratot fogadja el.

Cserkeszölő, 2020. augusztus 25.

dr. Tóth Dániel
jegyző

Kivonat: a Cserkeszőlő Községi Önkormányzat Képviselő-testület 2020. augusztus 27-i ülésének jegyzőkönyvéből.

.../2020.(VII.27.) sz. határozat

- PS ÁMK módosításokkal egységes szerkezetbe foglalt Alapító okiratának elfogadásáról

Cserkeszőlő Községi Önkormányzatának Képviselő-testülete a - 2018. november 27. napján kiadott, 182/2018.(XI.27.) számú - PS ÁMK Alapító okiratának új, módosításokkal egységes szerkezetbe foglalt változatát megtárgyalta és egyhangúlag elfogadta a határozat mellékletében foglaltak szerint.

Erről értesül: - PS ÁMK vezetője
- Gazdálkodási Csoport Helyben
- Képviselő-testület tagjai Helyen

Kmf.

Varga Attila
polgármester

dr. Tóth Dániel
jegyző

Okirat száma:

Módosító okirat

A Petőfi Sándor Általános Művelődési Központ, Cserkeszőlő - a Cserkeszőlő Községi Önkormányzat által 2018. november 27. napján kiadott, - 182/2018.(XI.27.) számú alapító okiratát az államháztartásról szóló 2011. évi CXCV. törvény 8/A. §-a és a nemzeti köznevelésről szóló 2011. évi CXC. törvény 21. § (2) bekezdése alapján - Cserkeszőlő Községi Önkormányzat /2020.(VIII.27.) számú Képviselő-testületi határozatára figyelemmel -a következők szerint módosítom:

1. Az alapító okirat 1-7. pontja az alábbi 1-7. pont szerint módosul:

1. A költségvetési szerv megnevezése, székhelye, telephelye

1.1. A költségvetési szerv

1.1.1. megnevezése: Petőfi Sándor Általános Művelődési Központ, Cserkeszőlő

1.1.2. rövidített neve: PS ÁMK, Cserkeszőlő

1.2. A költségvetési szerv

1.2.1. székhelye: 5465 Cserkeszőlő, Szinyei Merse Pál út 1.

1.2.2. telephelye(i):

	telephely megnevezése	telephely címe
1	Szőlőszem Bölcsőde	5465 Cserkeszőlő, Szinyei Merse Pál út 3.
2.	Közétkeztetési Konyha	5465 Cserkeszőlő, Szinyei Merse Pál út 1/a.
2	Községi Könyvtár és Közművelődés	5465 Cserkeszőlő, Ady Endre utca 1/a.

Telephely megnevezés és cím módosulása:

	telephely megnevezése	telephely címe
1	Szőlőszem Bölcsőde	5465 Cserkeszőlő, Szinyei Merse Pál út 3.

Telephely megnevezés módosulása:

	telephely megnevezése	telephely címe
1	Közétkeztetési Konyha	5465 Cserkeszőlő, Szinyei Merse Pál út 1/a.

2. A költségvetési szerv alapításával és megszűnésével összefüggő rendelkezések

- 2.1. A költségvetési szerv alapításának dátuma: 2013. 01. 01.
- 2.2. A költségvetési szerv alapítására, átalakítására, megszüntetésére jogosult szerv
- 2.2.1. megnevezése: Cserkeszőlő Községi Önkormányzat
- 2.2.2. székhelye: 5465 Cserkeszőlő, Köztársaság tér 1.
- 2.3. A költségvetési szerv jogelőd költségvetési szervének

	megnevezése	székhelye
1	Petőfi Sándor Általános Művelődési Központ Cserkeszőlő-Szelevény-Tiszainoka-Tizzasas (Rövidített név: PS ÁMK Társulás)	5465 Cserkeszőlő, Ady Endre u. 1.

3. A költségvetési szerv irányítása, felügyelete

- 3.1. A költségvetési szerv irányító szervének
- 3.1.1. megnevezése: Cserkeszőlői Községi Önkormányzat Képviselő-testülete
- 3.1.2. székhelye: 5465 Cserkeszőlő, Köztársaság tér 1.
- 3.2. A költségvetési szerv fenntartójának
- 3.2.1. megnevezése: Cserkeszőlő Községi Önkormányzat
- 3.2.2. székhelye: 5465 Cserkeszőlő, Köztársaság tér 1.

4. A költségvetési szerv tevékenysége

- 4.1. A költségvetési szerv közfeladata: A helyi önkormányzatokról szóló 1990. évi LXV. tv. 8. § (1) és (4) -ben meghatározott óvodai, közművelődési feladatokról való gondoskodás.
- 4.2. A költségvetési szerv főtevékenységének államháztartási szakágazati besorolása:

	szakágazat száma	szakágazat megnevezése
1	851020	Óvodai nevelés

- 4.3. A költségvetési szerv alaptevékenysége: **I. Köznevelési feladatok:**
- óvodai nevelés
- a többi gyermekkel együtt nevelhető sajátos nevelésű igényű gyermekek közül azon különleges bánásmódot igénylő gyermekek ellátása, aki a szakértői bizottság szakértői véleménye alapján:
1. Sajátos nevelési igényű: a) beszéd fogyatékos, b) értelmileg enyhe fokban sérült,
 2. Egyéb pszichés fejlődési zavar esetén,

3. Beilleszkedési zavarral, magatartási rendellenességgel, tanulási nehézséggel küzdő gyermek

- könyvtári – közművelődési feladatok
- közétkeztetés
- bölcsődei ellátás

II. Nyilvános könyvtári ellátás, közművelődés:

Az intézmény alapfeladatai nyilvános könyvtárként a Kult. tv. 55.§ (1) bekezdésében foglaltak szerint:

- a) a fenntartó által kiadott alapító okiratban és a szervezeti és működési szabályzatban meghatározott fő céljait küldetésnyilatkozatban közzé teszi,
- b) gyűjteményét folyamatosan fejleszti, feltárja, megőrzi, gondozza és rendelkezésre bocsátja,
- c) tájékoztat a könyvtár és a nyilvános könyvtári rendszer dokumentumairól és szolgáltatásairól,
- d) biztosítja más könyvtárak állományának és szolgáltatásának elérését,
- e) részt vesz a könyvtárak közötti dokumentum- és információcserében,
- f) biztosítja az elektronikus könyvtári dokumentumok elérhetőségét,
- g) a könyvtárhasználókat segíti a digitális írástudás, az információs műveltség elsajátításában, az egész életen át tartó tanulás folyamatában,
- h) segíti az oktatásban, képzésben részt vevők információellátását, a tudományos kutatás és az adatbázisokból történő információkerés lehetőségét,
- i) kulturális, közösségi és egyéb könyvtári programokat szervez,
- j) tudás-, információ- és kultúraközvetítő tevékenységével hozzájárul az életminőség javításához, az ország versenyképességének növeléséhez,
- k) a szolgáltatásait a könyvtári minőségirányítás szempontjait figyelembe véve szervezi.

Az intézmény alapfeladatai települési könyvtárként a Kult. tv. 65. § (2) bekezdésében foglaltak szerint:

- a) gyűjteményét és szolgáltatásait a helyi igényeknek megfelelően alakítja,
- b) közhasznú információs szolgáltatást nyújt,
- c) helyismereti információkat és dokumentumokat gyűjt,
- d) szabadpolcos állományrészsel rendelkezik.
- e)

Az intézmény alapfeladatai iskolai könyvtárként:

- a) az oktató-nevelő munkához szükséges dokumentumok biztosítása
- b) a gyerekek olvasóvá nevelése, az olvasás és a könyvtár megszerettetése
- c) egyéni, csoportos foglalkozások, vetélkedők, könyvtárhasználati foglalkozások szervezése

Kiegészítő feladatok:

- Cserkeszlői Hírek című helyi lap cikkeinek gondozása, hirdetésfelvétel, előszerkesztés, nyomdai megrendelés, terjesztés ügyintézése
- közreműködés a település közművelődési feladataiban

4.4. A költségvetési szerv alaptevékenységének kormányzati funkció szerinti megjelölése:

	kormányzati funkciószám	kormányzati funkció megnevezése
1	013350	Az önkormányzati vagyonnal való gazdálkodással kapcsolatos feladatok
2.	049010	Máshova nem sorolható gazdasági ügyek

2	082042	Könyvtári állomány gyarapítása, nyilvántartása
3	082043	Könyvtári állomány feltárása, megőrzése, védelme
4	082044	Könyvtári szolgáltatások
5	082092	Közművelődés-hagyományos közösségi értékek gondozása
6	082094	Közművelődés-kulturális alapú gazdaságfejlesztés
7	091110	Óvodai nevelés, ellátás szakmai feladatai
8	091120	Sajátos nevelési igényű gyermekek óvodai nevelésének, ellátásának szakmai feladatai
9	091140	Óvodai nevelés, ellátás működési feladatai
10	096015	Gyermekétkeztetés köznevelési intézményben
11	096025	Munkahelyi étkeztetés köznevelési intézményben
12	104030	Gyermekek napközbeni ellátása családi bölcsőde, munkahelyi bölcsőde, napközbeni gyermekfelügyelet vagy alternatív napközbeni ellátás útján
13	104031	Gyermekek bölcsődében és mini bölcsődében történő ellátása
14	104037	Intézményen kívüli gyermekétkeztetés

Tényleges módosítás: a kormányzati funkciók kiegészülnek a következőkkel:

	kormányzati funkciószám	kormányzati funkció megnevezése
1	049010	Máshova nem sorolt gazdasági ügyek

- 4.5. A költségvetési szerv illetékessége, működési területe: Cserkeszőlő község közigazgatási területe, valamint a Kunszentmártoni kistérség közigazgatási területe

5. A költségvetési szerv szervezete és működése

- 5.1. A költségvetési szerv vezetőjének megbízási rendje: Az intézményt egyszemélyi felelős igazgató (magasabb vezető) vezeti, akit Cserkeszőlő Községi Önkormányzat Képviselőtestülete pályázat útján határozott időre, pályáztatás során meghatározott 5 évre bíz meg a Közalkalmazottak jogállásáról szóló 1992. évi XXXIII. tv., valamint a 138/1992. (X.8.) Korm.rend szerint. Az intézményvezető felett egyéb munkáltatói jogokat Cserkeszőlő polgármestere gyakorolja. Az intézményvezető az intézmény egyszemélyi képviselője.

- 5.2. A költségvetési szervnél alkalmazásban álló személyek jogviszonya:

	foglalkoztatási jogviszony	jogviszonyt szabályozó jogszabály
1	közalkalmazotti jogviszony	Közalkalmazottak jogállásáról szóló 1992. évi XXXIII.tv.
2	munkaviszony	Munka Törvénykönyvéről szóló 2012. évi I.tv.
3	megbízási jogviszony	Polgári Törvénykönyv 2013. évi V.tv.6:272-280.§
4	vállalkozás jellegű jogviszony	Polgári Törvénykönyv 2013. évi V.tv.6:272-280.§

6. A köznevelési intézményre vonatkozó rendelkezések

6.1. A köznevelési intézmény

6.1.1. típusa: Közös igazgatású köznevelési intézmény

6.1.2. alapfeladatának jogszabály szerinti megnevezése: A nemzeti köznevelésről szóló 2011. évi CXCV. tv. 4.§. 1. pontja szerinti: 1.1 óvodai nevelés

6.1.3. gazdálkodásával összefüggő jogosítványok: Gazdálkodási feladatokat ellátó szerv: Cserkeszőlői Polgármesteri Hivatal 5465 Cserkeszőlő, Köztársaság tér 1.

6.2. A feladatellátási helyenként felvehető maximális gyermek-, tanulólétszám a köznevelési intézmény

PS ÁMK Cserkeszőlő Szőlőszem Bölcsőde név-, cím- és maximális létszám változás:

	feladatellátási hely megnevezése	tagozat megjelölése	maximális gyermek-, tanulólétszám
1	PS ÁMK Cserkeszőlő Napköziotthonos Óvoda (5465 Cserkeszőlő, Szinyei Merse Pál út 1.)		75
2	PS ÁMK Cserkeszőlő Szőlőszem Bölcsőde (5465 Cserkeszőlő, Szinyei Merse Pál út 3..)		28

6.3. A feladatellátást szolgáló ingatlanvagyon:

	ingatlan címe	ingatlan helyrajzi száma	vagyon feletti rendelkezés joga vagy a vagyon használati joga	az ingatlan funkciója, célja
1	5465 Cserkeszőlő, Szinyei Merse Pál út 1.	420.	használati jog	Napközi otthonos Óvoda
2	5465 Cserkeszőlő, Szinyei Merse Pál út 3.	419.	használati jog	Bölcsőde
3	5465 Cserkeszőlő, Szinyei Merse Pál út 1/a.	7366/5.	használati jog	Közétkeztetési Konyha
4	5465 Cserkeszőlő, Ady Endre utca 1/a.	421.	használati jog	Könyvtár és Közművelődés

Telephely cím- és helyrajzi szám módosulás:

	ingatlan címe	ingatlan helyrajzi száma	vagyon feletti rendelkezés joga vagy a vagyon használati joga	az ingatlan funkciója, célja
1	5465 Cserkeszőlő, Szinyei Merse Pál út 3.	419.	használati jog	Bölcsőde

7. Záró rendelkezés

Jelen alapító okiratot a törzskönyvi nyilvántartásba történő bejegyzés napjától kell alkalmazni, ezzel egyidejűleg a költségvetési szerv 2018. november 27. napján kelt, 182/2018. (XI.27.) okiratszámú alapító okiratot visszavonom.

Jelen módosító okiratot a törzskönyvi nyilvántartásba történő bejegyzés napjától kell alkalmazni.

Kelt: Cserkeszőlő, „időbélyegző szerinti”

P.H.

Varga Attila
polgármester

Okirat száma:

Alapító okirat módosításokkal egységes szerkezetbe foglalva

Az államháztartásról szóló 2011. évi CXCV. törvény 8/A. §-a és a nemzeti köznevelésről szóló 2011. évi CXC. törvény 21. § (2) bekezdése alapján a *Petőfi Sándor Általános Művelődési Központ, Cserkeszőlő* alapító okiratát a következők szerint adom ki:

1. A költségvetési szerv megnevezése, székhelye, telephelye

1.1. A költségvetési szerv

1.1.1. megnevezése: Petőfi Sándor Általános Művelődési Központ, Cserkeszőlő

1.1.2. rövidített neve: PS ÁMK, Cserkeszőlő

1.2. A költségvetési szerv

1.2.1. székhelye: 5465 Cserkeszőlő, Szinyei Merse Pál út 1.

1.2.2. telephelye(i):

	telephely megnevezése	telephely címe
1	Szőlőszem Bölcsőde	5465 Cserkeszőlő, Szinyei Merse Pál út 3.
2.	Közétkeztetési Konyha	5465 Cserkeszőlő, Szinyei Merse Pál út 1/a.
2	Községi Könyvtár és Közművelődés	5465 Cserkeszőlő, Ady Endre utca 1/a.

2. A költségvetési szerv alapításával és megszűnésével összefüggő rendelkezések

2.1. A költségvetési szerv alapításának dátuma: 2013. 01. 01.

2.2. A költségvetési szerv alapítására, átalakítására, megszüntetésére jogosult szerv

2.2.1. megnevezése: Cserkeszőlő Községi Önkormányzat

2.2.2. székhelye: 5465 Cserkeszőlő, Köztársaság tér 1.

2.3. A költségvetési szerv jogelőd költségvetési szervének

	megnevezése	székhelye
1	Petőfi Sándor Általános Művelődési Központ Cserkeszőlő-Szelevény-Tiszainoka-Tizzasas (Rövidített név: PS ÁMK Társulás)	5465 Cserkeszőlő, Ady Endre u. 1.

3. A költségvetési szerv irányítása, felügyelete

- 3.1. A költségvetési szerv irányító szervének
- 3.1.1. megnevezése: Cserkeszőlői Községi Önkormányzat Képviselő-testülete
- 3.1.2. székhelye: 5465 Cserkeszőlő, Köztársaság tér 1.
- 3.2. A költségvetési szerv fenntartójának
- 3.2.1. megnevezése: Cserkeszőlő Községi Önkormányzat
- 3.2.2. székhelye: 5465 Cserkeszőlő, Köztársaság tér 1.

4. A költségvetési szerv tevékenysége

- 4.1. A költségvetési szerv közfeladata: A helyi önkormányzatokról szóló 1990. évi LXV. tv. 8. § (1) és (4) -ben meghatározott óvodai, közművelődési feladatokról való gondoskodás.

- 4.2. A költségvetési szerv főtevékenységének államháztartási szakágazati besorolása:

	szakágazat száma	szakágazat megnevezése
1	851020	Óvodai nevelés

- 4.3. A költségvetési szerv alaptevékenysége: **I. Köznevelési feladatok:**

- óvodai nevelés
- a többi gyermekkel együtt nevelhető sajátos nevelésű igényű gyermekek közül azon különleges bánásmódot igénylő gyermekek ellátása, aki a szakértői bizottság szakértői véleménye alapján:
 1. Sajátos nevelési igényű: a) beszéd fogyatékos, b) értelmileg enyhe fokban sérült,
 2. Egyéb pszichés fejlődési zavar esetén,
 3. Beilleszkedési zavarral, magatartási rendellenességgel, tanulási nehézséggel küzdő gyermek
- könyvtári – közművelődési feladatok
- közétkeztetés
- bölcsődei ellátás

II. Nyilvános könyvtári ellátás, közművelődés:

Az intézmény alapfeladatai nyilvános könyvtárként a Kult. tv. 55.§ (1) bekezdésében foglaltak szerint:

- a) a fenntartó által kiadott alapító okiratban és a szervezeti és működési szabályzatban meghatározott fő céljait küldetésnyilatkozatban közzé teszi,
- b) gyűjteményét folyamatosan fejleszti, feltárja, megőrzi, gondozza és rendelkezésre bocsátja,
- c) tájékoztat a könyvtár és a nyilvános könyvtári rendszer dokumentumairól és szolgáltatásairól,
- d) biztosítja más könyvtárak állományának és szolgáltatásának elérését,
- e) részt vesz a könyvtárak közötti dokumentum- és információcserében,
- f) biztosítja az elektronikus könyvtári dokumentumok elérhetőségét,
- g) a könyvtárhasználókat segíti a digitális írástudás, az információs műveltség elsajátításában, az egész életen át tartó tanulás folyamatában,
- h) segíti az oktatásban, képzésben részt vevők információellátását, a tudományos kutatás és az adatbázisokból történő információkérés lehetőségét,

- i) kulturális, közösségi és egyéb könyvtári programokat szervez,
- j) tudás-, információ- és kultúraközvetítő tevékenységével hozzájárul az életminőség javításához, az ország versenyképességének növeléséhez,
- k) a szolgáltatásait a könyvtári minőségirányítás szempontjait figyelembe véve szervezi.

Az intézmény alapfeladatai települési könyvtárként a Kult. tv. 65. § (2) bekezdésében foglaltak szerint:

- a) gyűjteményét és szolgáltatásait a helyi igényeknek megfelelően alakítja,
- b) közhasznú információs szolgáltatást nyújt,
- c) helyismereti információkat és dokumentumokat gyűjt,
- d) szabadpolcos állományrészsel rendelkezik.

Az intézmény alapfeladatai iskolai könyvtárként:

- a) az oktató-nevelő munkához szükséges dokumentumok biztosítása
- b) a gyerekek olvasóvá nevelése, az olvasás és a könyvtár megszerettetése
- c) egyéni, csoportos foglalkozások, vetélkedők, könyvtárhasználati foglalkozások szervezése

Kiegészítő feladatok:

- Cserkeszőlői Hírek című helyi lap cikkeinek gondozása, hirdetésfelvétel, előszerkesztés, nyomdai megrendelés, terjesztés ügyintézése
- közreműködés a település közművelődési feladataiban

4.4. A költségvetési szerv alaptevékenységének kormányzati funkció szerinti megjelölése:

	kormányzati funkciószám	kormányzati funkció megnevezése
1	013350	Az önkormányzati vagyonnal való gazdálkodással kapcsolatos feladatok
2.	049010	Máshova nem sorolt gazdasági ügyek
3.	082042	Könyvtári állomány gyarapítása, nyilvántartása
4.	082043	Könyvtári állomány feltárása, megőrzése, védelme
5.	082044	Könyvtári szolgáltatások
6.	082092	Közművelődés-hagyományos közösségi értékek gondozása
7.	082094	Közművelődés-kulturális alapú gazdaságfejlesztés
8.	091110	Óvodai nevelés, ellátás szakmai feladatai
9.	091120	Sajátos nevelési igényű gyermekek óvodai nevelésének, ellátásának szakmai feladatai
10.	091140	Óvodai nevelés, ellátás, működési feladatai
11.	096015	Gyermekétkeztetés köznevelési intézményben
12.	096025	Munkahelyi étkeztetés köznevelési intézményben
13.	104030	Gyermekek napközbeni ellátása családi bölcsőde, munkahelyi bölcsőde, napközbeni gyermekfelügyelet vagy alternatív napközbeni ellátás útján
14.	104031	Gyermekek bölcsődében és mini bölcsődében történő ellátása
15.	104037	Intézményen kívüli gyermekétkeztetés

4.5. A költségvetési szerv illetékessége, működési területe: Cserkeszőlő község közigazgatási területe, valamint a Kunszentmártoni kistérség közigazgatási területe

5. A költségvetési szerv szervezete és működése

5.1. A költségvetési szerv vezetőjének megbízási rendje: Az intézményt egyszemélyi felelős igazgató (magasabb vezető) vezeti, akit Cserkeszőlő Községi Önkormányzat Képviselőtestülete pályázat útján határozott időre, pályáztatás során meghatározott 5 évre bíz meg a Közalkalmazottak jogállásáról szóló 1992. évi XXXIII. tv., valamint a 138/1992. (X.8.) Korm.rend szerint. Az intézményvezető felett egyéb munkáltatói jogokat Cserkeszőlő polgármestere gyakorolja. Az intézményvezető az intézmény egyszemélyi képviselője.

5.2. A költségvetési szervnél alkalmazásban álló személyek jogviszonya:

	foglalkoztatási jogviszony	jogviszonyt szabályozó jogszabály
1	közalkalmazotti jogviszony	Közalkalmazottak jogállásáról szóló 1992. évi XXXIII.tv.
2	munkaviszony	Munka Törvénykönyvéről szóló 2012. évi I.tv.
3	megbízási jogviszony	Polgári Törvénykönyv 2013. évi V.tv.6:272-280.§
4	vállalkozás jellegű jogviszony	Polgári Törvénykönyv 2013. évi V.tv.6:272-280.§

6. A köznevelési intézményre vonatkozó rendelkezések

6.1. A köznevelési intézmény

6.1.1. típusa: Közös igazgatású köznevelési intézmény

6.1.2. alapfeladatának jogszabály szerinti megnevezése: A nemzeti köznevelésről szóló 2011. évi CXCV. tv. 4.§. 1. pontja szerinti: 1.1 óvodai nevelés

6.1.3. gazdálkodásával összefüggő jogosítványok: Gazdálkodási feladatokat ellátó szerv: Cserkeszőlői Polgármesteri Hivatal 5465 Cserkeszőlő, Köztársaság tér 1.

6.2. A feladatellátási helyenként felvehető maximális gyermek-, tanulólétszám a köznevelési intézmény

	feladatellátási hely megnevezése	tagozat megjelölése	maximális gyermek-, tanulólétszám
1	PS ÁMK Cserkeszőlő Napköziotthonos Óvoda (5465 Cserkeszőlő, Szinyei Merse Pál út 1.)		75
2	PS ÁMK Cserkeszőlő Szőlőszem Bölcsőde (5465 Cserkeszőlő, Szinyei Merse Pál út 3.)		28

6.3. A feladatellátást szolgáló ingatlanvagyon:

	ingatlan címe	ingatlan helyrajzi száma	vagyon feletti rendelkezés joga vagy a vagyon használati joga	az ingatlan funkciója, célja
1	5465 Cserkeszőlő, Szinyei Merse Pál út 1.	420.	használati jog	Napközi otthonos Óvoda
2	5465 Cserkeszőlő, Szinyei Merse Pál út 3.	419.	használati jog	Bölcsőde
3	5465 Cserkeszőlő, Szinyei Merse Pál út 1/a.	7366/5.	használati jog	Közétkeztetési Konyha
4	5465 Cserkeszőlő, Ady Endre utca 1/a.	421.	használati jog	Könyvtár és Közművelődés

7. Záró rendelkezés

Jelen alapító okiratot a törzskönyvi nyilvántartásba történő bejegyzés napjától kell alkalmazni, ezzel egyidejűleg a költségvetési szerv 2018. november 27. napján kelt, 182/2018. (XI.27) okiratszámú alapító okiratot visszavonom.

Kelt: Cserkeszőlő, „időbélyegző szerinti”

P.H.

Varga Attila
polgármester

4. napirend

Előterjesztés:

Címe:

PS ÁMK Cserkészülő Szőlőszem Bölcsőde Házirendjének módosítása

Testületi ülés dátuma:

2020.08.27.

Készítés ideje:

2020.08.24.

Készítette:

dr. Tóth Dániel jegyző, Gulyásné Czecon Veronika vezető

Ellenőrizte:

dr. Tóth Dániel jegyző

Jóváhagyta:

dr. Tóth Dániel jegyző

Előterjesztő

Gulyásné Czecon Veronika tagintézmény vezető

	Nyílt ülés	Zárt ülés
Képviselő-testület	X	
Idegenforgalmi Bizottság		
Oktatási- Ifjúsági és Civil Szervezetekért Felelős Bizottság	X	
Pénzügyi-Ügyrendi és Foglalkoztatási Bizottság	X	
Szociális Bizottság		



Cserkeszölő Községi Önkormányzat

5465 Cserkeszölő, Köztársaság tér 1.
telefon: (56) 568-455 • fax: (56) 568-462

ELŐTERJESZTÉS

PS ÁMK Cserkeszölő Szőlőszem Bölcsőde Házirendjének módosítása

Elkészítésre került a Petőfi Sándor ÁMK Cserkeszölő Szőlőszem Bölcsőde házirendje, mely jelen előterjesztéshez csatolásra került.

Kérem tisztelt képviselő-testületet, hogy vitassa meg az előterjesztést és fogadja el a bölcsőde új házirendjét.

Cserkeszölő, 2020. augusztus 19.

Gulyásné Czeczon Veronika
tagintézményvezető

HÁZIREND

A bölcsőde neve: PS ÁMK Cserkeszölő Szőlőszem Bölcsőde
Bölcsőde elérhetősége: cserkebolcsi5465@gmail.com

A tagintézmény vezető neve: Gulyásné Czezon Veronika

A bölcsődében (20 hetes kortól) 1 éves - 3 éves korig szükség esetén tovább is gondozzuk a gyermekeket.

1. Intézményünk naponta 6.30 – 17.00 -ig tart nyitva.

2. A bölcsőde naponta reggel 6.30-tól fogadja a gyermekeket.

Kérjük a kedves szülőket, segítsék a csoportok napirendjének kialakítását azzal hogy, 7.50 - ig érkezzenek meg gyermekükkel, utána 8.30- tól érkezzenek meg legkésőbb 9.30 ig. Fontos, hogy étkezés közben ne zavarják a csoportot, mert a kisgyermeknevelők akkor nem tudnak megfelelően odafigyelni az érkező gyermekekre.

3. A főbejáratot 8 órakor zárjuk és 15 órakor nyitjuk a gyermekek biztonsága érdekében.

A nyitvatartási időn belül a szülőnek kell gondoskodni gyermeke hazaviteléről. A napi nyitva tartási időben az alvási idő kivételével, minden szülőnek lehetősége van a bölcsődei életbe betekinteni. E nyitottság biztosítja, hogy a szülők megismerhessék a kialakítandó kultúrhygiénés és magatartási szokásformákat és a kisgyermeknevelők által alkalmazott nevelési módszereket, elvárásokat és részesei lehessenek gyermekük napirendjének.

4.A bölcsődei átadóban minden gyermeknek külön szekrénye van a ruhák tárolására . A gyermek a saját ruhájában tartózkodik a bölcsődében. Bejövetelkor a szülő a gyermek korától függően felkínálja a WC használatát, majd kezet mosat a gyermekkel. Ezt követően bekíséri a gyermeket a csoportszobába, tájékoztatja a kisgyermeknevelőt gyermeke howylétéről, az otthoni eseményekről. Hazavitelkor a kisgyermeknevelő beszámol a napi eseményekről és átadja a szülőnek a gyermeket.

5.A szülő gondoskodik az évszaknak megfelelő váltóruháról, valamint ha a gyermek nem szobatiszta a pelenkáról, amit a gyermek saját szekrényében helyez el.

6.A gyermek hazaviteléről a szülők valamelyikének, vagy a szülő által írásban meghatalmazott felnőttnek kell gondoskodnia. Gyermeket a bölcsőde 14 éven aluli gyermeknek nem ad ki, csak a szülő írásban adott-felelősségére.

7. A behozott értéktárgyakért, játékért a bölcsőde felelősséget nem vállal.

8. Bölcsődébe csak egészséges gyermek hozható. A közösség érdekében lázas, hőemelkedéssel (37,3 C és ennél magasabb hőmérsékletű), antibiotikumot szedő vagy fertőzésre gyanús gyermek nem látogathatja az intézményt. Bőrön jelentkező kiütések esetén, kérjük az igazolást, hogy az elváltozás fertőző-e. Fontos, hogy az ilyen esetekben minél előbb gondoskodjanak a gyermek hazaviteléről, illetve az orvosi ellátásáról a vizsgálatkérő lappal együtt. Ezzel is növelve mielőbbi gyógyulási esélyét. Védő oltások megtörténtéről folyamatosan tájékoztassanak minket.

9.Abban az esetben, ha a gyermek napközben megbetegszik a bölcsődében, a kisgyermeknevelő értesíti a szülőt, illetve hozzátartozót. Ehhez feltétlenül szükséges a pontos cím és telefonszám. Kérjük, hogy ilyen esetben minél előbb gondoskodjon a gyermek hazaviteléről, illetve kisgyermeknevelők által kiadott vizsgálatot kérő lappal orvosi ellátásáról, ezzel is növelve a mielőbbi gyógyulás esélyeit. Betegség miatti hiányzás esetén orvosi igazolás szükséges.

Petőfi Sándor ÁMK Cserkeszőlő Szőlőszem Bölcsőde
5465.Cserkeszőlő Szinyei Merse Pál u.3.

10. Ha a szülő a gyermeket betegség vagy más ok miatt nem viszi bölcsődébe, a távolmaradás okát közölje a bölcsődevezetővel, kisgyermeknevelővel. A térítési díj elszámolásánál csak a következő naptól tudjuk a gyermek hiányzását figyelembe venni.

11. A szülő köteles bejelenteni a bölcsődevezetőnek, ha a családban fertőző megbetegedés történt.

12. Térítési díj összege megegyezik a mindenkori élelmezési norma összegével és az igénybe vett étkezések számával. A térítési díjat mindig utólag kell befizetni. 2015. Évi LXIII. törvény a gyermekek védelméről és gyámügyi igazgatásról szóló 1997. évi XXXI. törvény alapján ingyenes a bölcsődei étkezés ha szülő megfelel a törvényben előírtaknak felelősségteljes tudatában nyilatkozik. Amennyiben térítési díjra kötelezett akkor minden hónap elején csekk formájában az elszámolást teljesíteni.

13. A család és a bölcsőde kapcsolatának erősítésére lehetőséget biztosítunk a szülővel történő beszoktatáson túl a kisgyermek-nevelő és szülő napi találkozásaira, szülői értekezletre, csoport megbeszélésekre. Módot adunk a családoknak a bölcsőde életébe való betekintésre is. Kérjük, hogy látogatásuk időpontját a gyermekük kisgyermek-nevelőjével előre egyeztessék.

14. Az üzenő füzetbe történő bejegyzéseiket szívesen vesszük, akár a gyermek egészségi állapotára, akár a gyermek fejlődésére vagy otthoni eseményekre vonatkoznak.

15. Felhívjuk a szülők figyelmét, hogy a bölcsőde területén és annak 5 m-es körzetében tilos a dohányzás.

16. A bölcsőde ünnep napokon és a hivatalos munkaszüneti napokon zárva tart. A nyári és a téli zárás időpontját minden év március 30-ig közöljük a szülőkkel.

17. Intézményünkben a Gondozási díjról faliújságon tájékoztatást talál. Kérem rendszeresen figyelemmel kövesse, a fali táblán a hirdetéseket, valamint a kisgyermeknevelők által kezelt közösségi oldalt fontos dolgokat tájékoztatunk azon a szülők részére.

18. A bölcsőde napirendje:

6.30 - 7.50	Gyermekek folyamatos átvétele, gondozás
8.00 - 8.30	Reggeli, utána gondozás műveletek, időjárás függvényében játszókert, levegőzés, csoportszobában játék.
10.00 - 10.15	Tízórai
11.00- 11.30	Bejövétel, gondozás, csoportszobában játék
- 11.30	Ebéd - altatás
14.30 – 15.00	Ébredés - gondozás
15.00 - 15.15	Uzsonna - Játék
- 17.00	Gyermekek hazaadása

Téli és nyári napirendet különböztetünk meg, télen nem megyünk ki ébredés után az udvarra, mivel korán sötétedik és rövid ideig tudnának kint lenni.

Petőfi Sándor ÁMK Cserkeszölő Szülőszem Bölcsőde
5465.Cserkeszölő Szinyei Merse Pál u.3.

19.Bölcsődénkben szülővel történő fokozatos beszoktatás van. Az anya vagy apa jelenléte biztonságot ad a kisgyermeknek, és megkönnyíti az új környezethez való alkalmazkodást. A kisgyermek és a kisgyermeknevelő között fokozatosan kialakuló érzelmi kötődés segíti a gyermeket az új környezetének elfogadásában., jelentősen megkönnyíti a beilleszkedést.

20. Intézményünkben riasztó van felszerelve. Fenntartó döntése alapján tárgyi eszközök megóvása céljából. Elhelyezése a játszóudvarban és az épület belső helyiségeiben került elhelyezésre. Adatkezelési Szabályzat szerint a szülők tájékoztatást kaptak felvételkor, Megállapodás című dokumentumban.

Érdek-képviselési Fórum működése:

A bölcsődék Érdek-képviselési Fórumot működtetnek, melynek munkájában a szülők, a dolgozók és az Önkormányzat képviselői vesznek részt. A Fórum szükség szerint, de legalább évente két alkalommal ülésezik. Az érdekképviselési Fórum dönt az elé terjesztett intézményi panaszokról, intézkedéseket kezdeményez az önkormányzatnál, az Állami Népegészségügyi és tisztiorvosi - szolgálat intézeténél, és más hatáskörrel rendelkező szervnél. Az Érdekképviselési Fórumnak címzett írásos, névvel, címmel ellátott panaszt az intézményvezetőnél kell benyújtani.

Az intézmény vezető haladéktalanul értesíti az Érdekképviselési Fórum elnökét a panasz benyújtásáról.

Az Érdekképviselési Fórum ülését az Elnök hívja össze. A panasztevőt kifejezett kérelmére az Érdekképviselési Fórum ülésén meg kell hallgatni.

A panasztevőt az Elnök értesíti az ülés időpontjáról azzal, hogy távolmaradása az ülés megtartását és a panasz kivizsgálását nem akadályozza. Az Érdekképviselési Fórum Elnöke a panaszt intézményvezetőnél történt benyújtásától számított 5 munkanapon belül értesíti a panasztevőt a panasz kivizsgálásának fejleményéről.

A gyermek szülője, vagy más törvényes képviselője az intézmény fenntartójához, vagy a gyermekjogi képviselőjéhez fordulhat, ha az intézmény vezetője, vagy az Érdekképviselési Fórum 30 napon belül nem küld értesítést a vizsgálat eredményéről, vagy ha a megtett intézkedéssel nem ért egyet.

GYERMEKJOGI KÉPVISELŐ: HOLLIK Zsuzsanna Telefonszám: 20/489-96-37

Petőfi Sándor ÁMK Cserkeszölő Szőlőszem Bölcsőde
5465.Cserkeszölő Szinyei Merse Pál u.3.

A házirend betartását köszönjük!

Cserkeszölő,

.....
Gulyásné Czezon Veronika
Bölcsőde tagintézmény vezető

.....
Érdek-képviselési Fórum Elnöke

5. napirend

Előterjesztés:

Címe:

Döntés a Beruházó Kft. tulajdonában álló rakodógép javítására vonatkozó beszerzési eljárásban

Testületi ülés dátuma:

2020.08.27.

Készítés ideje:

2020.08.24.

Készítette:

dr. Czakó Petra jogi asszisztens

Ellenőrizte:

dr. Tóth Dániel jegyző

Jóváhagyta:

dr. Tóth Dániel jegyző

Előterjesztő

Horváth Attila alpolgármester

	Nyílt ülés	Zárt ülés
Képviselő-testület	X	
Idegenforgalmi Bizottság		
Oktatási- Ifjúsági és Civil Szervezetekért Felelős Bizottság		
Pénzügyi-Ügyrendi és Foglalkoztatási Bizottság	X	
Szociális Bizottság		



Cserkeszölő Községi Önkormányzat

5465 Cserkeszölő, Köztársaság tér 1.
telefon: (56) 568-455 • fax: (56) 568-462

Előterjesztés

Tárgy: A Beruházó Kft. tulajdonában álló rakodógép javítására vonatkozó beszerzési eljárás

Tisztelt Képviselő-testület!

A Cserkei Beruházó Nonprofit Kft. tulajdonában álló Fiat Kobelco FB110.2 típusú rakodógép javítási munkáira vonatkozó beszerzési eljárásban két ajánlat érkezett.

Ajánlattevő	Ajánlati ár (nettó Ft)
Lovicar Kft.	2.155.000,-
Navik Alfa Kft.	5.263.979,-

A Beszerzési Bíráló Bizottság 2020. augusztus 17. napján megtárgyalta a beérkezett ajánlatokat. A beszerzési eljárásban két árajánlat érkezett be. A beszerzési eljárásban a nyertes kiválasztásánál előnyt jelentő szempontként került meghatározásra az ajánlattevő számára már korábban végzett munkák jó minősége. Ez szintén alátámasztja az ajánlattevő támogathatóságát, hiszen több alkalommal is sor került már együttműködésre. A Beszerzési Bíráló Bizottság egyhangúan a Lovicar Kft. által tett ajánlatot javasolja a képviselő-testületnek elfogadásra.

A rakodógép javítása indokolt annak érdekében, hogy azt rendeltetésszerűen használni tudja a Beruházó Kft.. A munkálatok elvégzéséhez szükséges anyagi fedezet a Kft. rendelkezésére áll.

Javaslom a képviselő-testület számára, hogy mint a 100%-os önkormányzati tulajdonban álló Kft. tagsági jogainak gyakorlására jogosult szerv, engedélyezze a rakodógép javításának elvégzésére vonatkozóan szerződés kötését a Lovicar Kft.-vel.

Kérem a Tisztelt Képviselő-testületet, vitassa meg az előterjesztést és fogadja el.

Cserkeszölő, 2020. augusztus 24.

Horváth Attila sk.
alpolgármester

HATÁROZATI JAVASLAT

.../2020. (VIII.27.) sz. határozat

- Beruházó Kft. tulajdonában álló rakodógép javítására vonatkozó beszerzési eljárás

Cserkeszlő Községi Önkormányzat a Cserkei Beruházó Nonprofit Kft. tulajdonában álló rakodógép javítására vonatkozó szerződés megkötését jóváhagyja a Lovicar Kft.-vel.

Erről értesül:

- Képviselő-testület tagjai – Helyben
- Dr. Tóth Dániel jegyző – Helyben
- Horváth Attila alpolgármester – Helyben
- Nadas Éva gazdaságvezető – Helyben
- Harangozó András Kft. ügyvezető – Helyben

Kmf.

Horváth Attila sk.
alpolgármester

Dr. Tóth Dániel sk.
jegyző

039/3070/2020

AJÁNLATKÉRÉS

Tisztelt Címzett!

Cserkei Beruházó Kft. (a továbbiakban: ajánlatkérő) „**Rakodógép javítása**” című közbeszerzési értékhatár alatti beszerzési eljárást kíván lefolytatni, mely tekintetében az alábbi - elektronikus formában megküldött - árajánlatkéréssel fordul Önökhöz:

- | | |
|--------------------------------|--------------------------------------|
| 1. Az ajánlatkérő neve: | Cserkei Beruházó Kft. |
| Címe: | 5465 Cserkeszőlő, Köztársaság tér 1. |
| Telefonszáma: | +36/20 488 9922 |
| Képviselő: | Harangozó András ügyvezető |
| Kapcsolattartó: | Czakó Petra |
| Telefon: | +36/70 361 2280 |
| E-mail: | beszerzes@cserekszolo.hu |

2. Ajánlatkérés tárgya, mennyisége:

Az ajánlatkérés tárgya a mellékelt költségjegyzékben megjelölt javítási, kicserélési munkák elvégzése a **Fiat Kobelco FB110.2 típusú rakodógép** tekintetében.

A költségjegyzék kitöltése az ajánlat megadásához mindenképpen szükséges. Emellett a felolvasólapon a nettó ajánlati végösszeg feltüntetése is követelmény.

Előzetes telefonos egyeztetés esetén Ajánlattevő lehetőséget biztosít arra, hogy Ajánlatkérő megtekintse a rakodógépet, szemrevételezze azt és felmérje a javításokat.

3. A szerződés meghatározása:

Vállalkozási szerződés

4. Az ajánlattételi határidő: 2020. július 23.

9. Az ajánlat benyújtásának módja:

Az ajánlatot **1 db elektronikus példányban magyar nyelven** kell benyújtani az ajánlattételi határidőig e-mailben.

Az ajánlat első oldala a „Felolvasólap” legyen, melyet értelemszerűen kell kitölteni és cégszerűen aláírni.

A borítékra rá kell írni: „Rakodógép javítása” „Az ajánlattételi határidő leteltét megelőzően felbontani tilos!”

10. Az ajánlat benyújtásának címe:

Cserkei Beruházó Kft.
5465 Cserkeszőlő, Köztársaság tér 1.

11. Az ajánlatok bírálati szempontja:

Legalacsonyabb ár.

Ajánlattevő a jelen árajánlatkérés mellékleteként megküldött felolvasólapon köteles ajánlatát megtenni a jelen árajánlatkérésben megjelölt feladatok elvégzésére, nettó forintban, egy összegben.

Az Ajánlatkérő részére korábban végzett munkák jó minősége.

14. Az ajánlati kötöttség időtartama:

Ajánlattevő az ajánlattételi határidő lejártától számított 30 napig kötve van ajánlatához, a nyertesként ki nem hirdetett ajánlattevők a szerződéskötés időpontjától számítva mentesülnek az ajánlati kötöttség alól.

15. Az ajánlatnak az alábbi iratokat kell tartalmaznia:

- a kitöltött felolvasólapot (ajánlatkérés 1. sz. melléklete)
- a kitöltött és cégszerűen aláírt átláthatósági nyilatkozatot (ajánlatkérés 2. sz. melléklete),
- a kitöltött költségjegyzék (ajánlatkérés 3. sz. melléklete).

16. Egyéb információk:

- Az ajánlatkérő az eljárásban hiánypótlási lehetőséget teljes körben biztosít.
- Az ajánlattevő az ajánlatában – kifejezetten és elkülönített módon, mellékletben – közölt üzleti titok nyilvánosságra hozatalát megtilthatja.
- Az ajánlatban elhelyezett valamennyi nyilatkozatot - a cégnyilvántartással összhangban - cégszerű aláírással ellátva szükséges benyújtani, kivéve az olyan nyilatkozatokat, melyeket magánszemély ír alá, ebben az esetben a magánszemély aláírása elegendő.
- Ajánlatkérő rögzíti, hogy jelen eljárásban az ajánlatkérés illetve az abban foglalt feladatok ellátására kér ajánlatot. A nyertes ajánlattevő a vállalkozási szerződésben rögzített díjon felül semmilyen egyéb járulék, díj, költség megtérítésére nem tarthat igényt.
- Az ajánlati árnak (nettó vállalkozói díj) tartalmaznia kell a szerződés időtartama alatti árváltozásból eredő kockázatot és hasznot is.
- Az ajánlatkérő által megkért igazolások egyszerű másolatban is benyújthatóak.
- Ajánlatkérő szerződést csak az eljárás nyertesével, visszalépése esetén az eljárás eredményének kihirdetésekor a következő legkedvezőbb ajánlattevőnek minősített szervezettel (személlyel) kötheti meg.
- Az ajánlattétellel felmerülő valamennyi költség az ajánlattevőt terheli.
- Jelen ajánlattételi felhívás nem minősül kötelezettségvállalásnak az ajánlatkérő részéről.
- Ajánlatkérő fenntartja a jogot arra, hogy az eljárást eredménytelené nyilvánítsa.

Cserkeszlő, 2020. július 17.

Kapcsolattartó
Czakó Petra



Mellékletek:

- Ajánlatkérés 1. és 2. sz. melléklete, árazatlan költségvetés

Ki: Ledo. Elektr.

2020.07.17

CP

ELVÉGZENDŐ MUNKÁK

(3. számú melléklet)

Fiat Kobelco FB110.2 típusú rakodógép javítási munkái:

Első híd, függőcsapok, csapágyak, perselyek, porvédők, szimmeringek, királycsapszeg és perselyei	Ft
Hátsóhíd, csapágyak szimmeringek és olaj	Ft
Hátsógém, tömlők szükség szerinti cseréje	Ft
Kitológép koptató garnitúra	Ft
Hátsógém fordító csapok, perselyek	Ft
Hátsógém függőcsapok, perselyek, hézagolók	Ft
Kisgép, nagygém, csapok, perselyek, hézagolók, porvédők	Ft
Perselyház vonalba fűjása, visszaperselyezése 4db	Ft
Javítási munkadíj	Ft
Egyéb költségek	Ft
Összesen:	Ft

Cserkeszőlő, 2020. július 17.

Cserkeszőlő
.....
Aláírás



Feladó: beszerzes@cserkeszolo.hu
Küldve: péntek 2020. július 17 11:06
Címzett: 'lovicarkft@gmail.com'
Tárgy: Felhívás ajánlattételre - Cserkei Beruházó Kft. - rakodógép
Melléletek: AJÁNLATKÉRÉS - Rakodógép javítása.pdf; Ajánlatkérés 3. melléklete - árazatlan költségvetés.docx; 1-2. Melléklet.docx

Tisztelt Lovas János!

Czakó Petra vagyok, a Cserkeszlő Községi Önkormányzat beszerzéseikért felelős munkatársa. A Cserkei Beruházó Nonprofit Kft. Fiat Kobelco FB110.2 típusú rakodógépének javítási munkáira vonatkozóan beszerzési eljárást hirdet. Tudomásom szerint ezzel kapcsolatban már egyeztetett a Kft. ügyvezetőjével, Harangozó András úrral. Kérem, adja meg ajánlatát a fenti melléletek kitöltésével, hogy érvényes eljárást folytathassunk le!
Kérdés esetén forduljon hozzám bizalommal ezen az e-mail címen, vagy a 0670/361-2280-as telefonszámon.
Várom ajánlatát!

Üdvözlettel / Regards:

dr. Czakó Petra

Cserkeszlő Községi Önkormányzat
5465 Cserkeszlő, Köztársaság tér 1.
beszerzes@cserkeszolo.hu

Ez az üzenet és annak bármely csatolt anyaga bizalmas, jogi védelem alatt áll, a nyilvános közléstől védett. Az üzenetet kizárólag a címzett használhatja fel. Ha Ön nem az üzenet címzettje, úgy kérjük, hogy telefonon vagy e-mail-ben értesítse erről az üzenet küldőjét és törölje az üzenetet, valamint annak összes csatolt mellékletét a rendszeréből. Ha Ön nem az üzenet címzettje, abban az esetben tilos az üzenetet vagy annak bármely csatolt mellékletét lemásolnia, elmentenie, az üzenet tartalmát bárkivel közölnie vagy azzal visszaélnie.

This message and any attachment are confidential and are legally privileged. The message can only be used by the recipient. If you are not the intended recipient, please telephone or email the sender and delete this message and any attachment from your system. Please note that any dissemination, distribution, copying or use of or reliance upon the information contained in and transmitted with this e-mail by or to anyone other than the recipient designated above by the sender is unauthorised and strictly prohibited.



Gondoljon a környezetre
Please consider the environment

Feladó: beszerzes@cserkeszolo.hu
Küldve: péntek 2020. július 17 11:04
Címzett: 'huntrac@huntrac.hu'
Tárgy: Felhívás ajánlattételre - Cserkei Beruházó Kft. - rakodógép
Melléletek: AJÁNLATKÉRÉS - Rakodógép javítása.pdf; Ajánlatkérés 3. mellélete - árazatlan költségvetés.docx; 1-2. Melléklet.docx

Tisztelt Hölgyem/Uram!

Czakó Petra vagyok, a Cserkeszlő Községi Önkormányzat beszerzéseikért felelős munkatársa. A Cserkei Beruházó Nonprofit Kft. Fiat Kobelco FB110.2 típusú rakodógépének javítási munkáira vonatkozóan beszerzési eljárást hirdet a melléletek szerinti tartalommal.

Kérem, adja meg ajánlatát a fenti melléletek kitöltésével, hogy érvényes eljárást folytathassunk le!

Kérdés esetén forduljon hozzám bizalommal ezen az e-mail címen, vagy a 0670/361-2280-as telefonszámon.

Várom ajánlatát!

Üdvözlettel / Regards:

dr. Czakó Petra

Cserkeszlő Községi Önkormányzat
5465 Cserkeszlő, Köztársaság tér 1.
beszerzes@cserkeszolo.hu

Ez az üzenet és annak bármely csatolt anyaga bizalmas, jogi védelem alatt áll, a nyilvános közléstől védett. Az üzenetet kizárólag a címzett használhatja fel. Ha Ön nem az üzenet címzettje, úgy kérjük, hogy telefonon vagy e-mail-ben értesítse erről az üzenet küldőjét és törölje az üzenetet, valamint annak összes csatolt mellékletét a rendszeréből. Ha Ön nem az üzenet címzettje, abban az esetben tilos az üzenetet vagy annak bármely csatolt mellékletét lemásolnia, elmentenie, az üzenet tartalmát bárkivel közölnie vagy azzal visszaélnie.

This message and any attachment are confidential and are legally privileged. The message can only be used by the recipient. If you are not the intended recipient, please telephone or email the sender and delete this message and any attachment from your system. Please note that any dissemination, distribution, copying or use of or reliance upon the information contained in and transmitted with this e-mail by or to anyone other than the recipient designated above by the sender is unauthorised and strictly prohibited.



Gondoljon a környezetére
Please consider the environment

Feladó: beszerzes@cserkeszolo.hu
Küldve: péntek 2020. július 17 11:10
Címzett: 'b.bartok@navik.hu'
Tárgy: Felhívás ajánlattételre - Cserkei Beruházó Kft. - rakodógép
Mellékletek: AJÁNLATKÉRÉS - Rakodógép javítása.pdf; Ajánlatkérés 3. melléklete - árazatlan költségvetés.docx; 1-2. Melléklet.docx

Tisztelt Bartók Balázs!

Czakó Petra vagyok, a Cserkeszlő Községi Önkormányzat beszerzéseikért felelős munkatársa. A Cserkei Beruházó Nonprofit Kft. Fiat Kobelco FB110.2 típusú rakodógépének javítási munkáira vonatkozóan beszerzési eljárást hirdet a mellékletek szerinti tartalommal.

Kérem, adja meg ajánlatát a fenti mellékletek kitöltésével, hogy érvényes eljárást folytathassunk le!

Kérdés esetén forduljon hozzám bizalommal ezen az e-mail címen, vagy a 0670/361-2280-as telefonszámon.

Várom ajánlatát!

Üdvözlettel / Regards:

dr. Czakó Petra

Cserkeszlő Községi Önkormányzat
5465 Cserkeszlő, Köztársaság tér 1.
beszerzes@cserkeszolo.hu

Ez az üzenet és annak bármely csatolt anyaga bizalmas, jogi védelem alatt áll, a nyilvános közléstől védett. Az üzenetet kizárólag a címzett használhatja fel. Ha Ön nem az üzenet címzettje, úgy kérjük, hogy telefonon vagy e-mail-ben értesítse erről az üzenet küldőjét és törölje az üzenetet, valamint annak összes csatolt mellékletét a rendszeréből. Ha Ön nem az üzenet címzettje, abban az esetben tilos az üzenetet vagy annak bármely csatolt mellékletét lemásolnia, elmentenie, az üzenet tartalmát bárkivel közölnie vagy azzal visszaélnie.

This message and any attachment are confidential and are legally privileged. The message can only be used by the recipient. If you are not the intended recipient, please telephone or email the sender and delete this message and any attachment from your system. Please note that any dissemination, distribution, copying or use of or reliance upon the information contained in and transmitted with this e-mail by or to anyone other than the recipient designated above by the sender is unauthorised and strictly prohibited.



Gondoljon a környezetére
Please consider the environment

Feladó: beszerzes@cserkeszolo.hu
Küldve: péntek 2020. július 17 11:08
Címzett: 'ratkai@dmker.hu'
Tárgy: Felhívás ajánlattételre - Cserkei Beruházó Kft. - rakodógép
Melléletek: AJÁNLATKÉRÉS - Rakodógép javítása.pdf; Ajánlatkérés 3. melléklete - árazatlan költségvetés.docx; 1-2. Melléklet.docx

Tisztelt Ratkai Gábor!

Czakó Petra vagyok, a Cserkeszlő Községi Önkormányzat beszerzéseikért felelős munkatársa. A Cserkei Beruházó Nonprofit Kft. Fiat Kobelco FB110.2 típusú rakodógépének javítási munkáira vonatkozóan beszerzési eljárást hirdet a melléletek szerinti tartalommal.

Kérem, adja meg ajánlatát a fenti melléletek kitöltésével, hogy érvényes eljárást folytathassunk le!

Kérdés esetén forduljon hozzám bizalommal ezen az e-mail címen, vagy a 0670/361-2280-as telefonszámon.

Várom ajánlatát!

Üdvözlettel / Regards:

dr. Czakó Petra

Cserkeszlő Községi Önkormányzat
5465 Cserkeszlő, Köztársaság tér 1.
beszerzes@cserkeszolo.hu

Ez az üzenet és annak bármely csatolt anyaga bizalmas, jogi védelem alatt áll, a nyilvános közléstől védett. Az üzenetet kizárólag a címzett használhatja fel. Ha Ön nem az üzenet címzettje, úgy kérjük, hogy telefonon vagy e-mail-ben értesítse erről az üzenet küldőjét és törölje az üzenetet, valamint annak összes csatolt mellékletét a rendszeréből. Ha Ön nem az üzenet címzettje, abban az esetben tilos az üzenetet vagy annak bármely csatolt mellékletét lemásolnia, elmentenie, az üzenet tartalmát bárkivel közölnie vagy azzal visszaélnie.

This message and any attachment are confidential and are legally privileged. The message can only be used by the recipient. If you are not the intended recipient, please telephone or email the sender and delete this message and any attachment from your system. Please note that any dissemination, distribution, copying or use of or reliance upon the information contained in and transmitted with this e-mail by or to anyone other than the recipient designated above by the sender is unauthorised and strictly prohibited.



Gondoljon a környezetére
Please consider the environment

Feladó: Ratkai Gábor <ratkai@dmker.hu>
Címzett: beszerzes@cserkeszolo.hu
Küldve: péntek 2020. július 17 11:09
Tárgy: Elolvasva: Felhívás ajánlattételre - Cserkei Beruházó Kft. - rakodógép

Üzenetét (

Címzett: Ratkai Gábor

Tárgy: Felhívás ajánlattételre - Cserkei Beruházó Kft. - rakodógép

Elküldve: 2020. július 17., péntek 11:08:19 (UTC+01:00) Belgrade, Bratislava, Budapest, Ljubljana, Prague

) elolvasták ekkor: 2020. július 17., péntek 11:09:15 (UTC+01:00) Belgrade, Bratislava, Budapest, Ljubljana, Prague.

FELOLVASÓLAP

Ajánlattevő neve:
Ajánlattevő székhelye:
Kapcsolattartó neve:
Telefon:
Telefax:
e-mail:

Navik Alfa Kft.
1095 Budapest, Soroksári út 150.
Bartók Balázs
309716742

b.bartok@navik.hu

Az ajánlat főbb, számszerűsíthető adatai, amelyek alapján az ajánlatok értékelésre kerülnek:

Egyösszegű nettó ajánlati ár (Ft)	nettó 5 263 979 Ft
-----------------------------------	--------------------

Alulírott, Navik Alfa Kft. 1095 Budapest, Soroksári út 150. képviseli: Kelemen Gábor, mint ajánlattevő az ajánlatkérésben foglalt valamennyi formai és tartalmi követelmény, utasítás, kikötés és a műszaki dokumentáció gondos áttekintése után kijelentem, hogy az ajánlatkérésben foglalt valamennyi feltételt megismertük, megértettük és azokat a jelen nyilatkozattal elfogadjuk.

Ennek megfelelően a szerződést amennyiben, mint nyertes ajánlattevő kiválasztásra kerülünk, megkötjük, és az ajánlatban megadott ellenszolgáltatásért teljesítjük.

Dátum: Budapest, 2020 Július 31.

CÉGSZERŰ ALÁÍRÁS

Navik Alfa Kft.
1095 Budapest, Soroksári út 150.
Hsz: 10467533/2-15

NAVIK

Nyilatkozat átláthatóságról

a nemzeti vagyonról szóló 2011. évi CXCVI. törvény (továbbiakban Nvt.) 3.§ (1) bekezdés 1. pont b) alpontja (gazdálkodó szervezet) és (2) bekezdése alapján

Gazdálkodó szervezet neve: Navik Alfa Kft.

Székhelye: 1095 Budapest, Soroksári út 150

Adószáma: 10497533-2-13

Képviselője: Kelemen Gábor

büntetőjogi felelősségem tudatában kijelentem, hogy az általam képviselt gazdálkodó szervezet az Nvt. 3.§ (1) bekezdés 1. pont b) alpontja alapján **átlátható szervezetnek minősül**, mivel megfelel az alábbi feltételeknek:

- tulajdonosi szerkezete, a pénzmosás és a terrorizmus finanszírozása megelőzéséről és megakadályozásáról szóló törvény szerint meghatározott tényleges tulajdonosa megismerhető,
- az Európai Unió tagállamában, az Európai Gazdasági Térségről szóló megállapodásban részes államban, a Gazdasági Együttműködési és Fejlesztési Szervezet tagállamában vagy olyan államban rendelkezik adóilletőséggel, amellyel Magyarországnak a kettős adóztatás elkerüléséről szóló egyezménye van,
- nem minősül a társasági adóról és az osztalékadóról szóló törvény szerint meghatározott ellenőrzött külföldi társaságnak,
- a gazdálkodó szervezetben közvetlenül vagy közvetetten több mint 25%-os tulajdonnal, befolyással vagy szavazati joggal bíró jogi személy, jogi személyiséggel nem rendelkező gazdálkodó szervezet tekintetében az Nvt. 3.§ (1) bekezdés 1. pont ba), bb) és bc) alpontja szerinti feltételek fennállnak.

Tudomásul veszem, hogy a nyilatkozatban foglaltakban beálló változást haladéktalanul köteles vagyok bejelenteni a szerződő fél felé.

Kelt: Budapest, 2020. Július 31.

Navik Alfa Kft.
1095 Budapest, Soroksári út 150
Adósz. 10497533-2-13

NAVIK

.....
cégszerű aláírás, bélyegző

ELVÉGGZENDŐ MUNKÁK

(3. számú melléklet)

Fiat Kobelco FB110.2 típusú rakodógép javítási munkái:

Első híd, függőcsapok, csapágyak, perselyek, porvédők, szimmeringek, királycsapszeg és perselyei	294 199 Ft+áfa
Hátsóhíd, csapágyak szimmeringek és olaj	484 800 Ft+áfa
Hátsógém, tömlők szükség szerinti cseréje	180 000 Ft+áfa
Kitológép koptató garnitúra	176 245 Ft+áfa
Hátsógém fordító csapok, perselyek Hátsógém függőcsapok, perselyek, hézagolók Kisgép, nagygém, csapok, perselyek, hézagolók, porvédők	1 873 735 Ft+áfa
Perselyház vonalba fújása, visszaperselyezése 4db	500 000 Ft+áfa
Javítási munkadíj	1 755 000 Ft+áfa
Összesen:	5 263 979 Ft+áfa
Egyéb költségek	1 661 258 Ft+áfa

Az árajánlat a telephelyünkön végzett munkavégzést tartalmaz.

Az „Összesen” rovat nem tartalmazza az „Egyéb költségek” rovatot, mivel ezek összesítetten tartalmazzák a megbontás után jellemzően, de nem minden esetben felmerülő további hibák javításához szükséges alkatrészeket.

Budapest, 2020. július 31.

Navik Alfa Kft.
105 Budapest, Sárokaudvar utca 150
sz: 10497533-7-05

NAVIK

Aláírás

FELTÉTELEK

I. sz. melléklet

Ajánlattevő neve:
Ajánlattevő székhelye:
Kapcsolattartó neve:
Telefon:
Telefax:
e-mail:

Lovicar Kft.
 6100, Kiskunfélegyháza, Dr. Holló Lajos u.27.
 Lovas János
 +36-30/9-431-883
 +36-76/655-035
lovasjanos60@gmail.com , lovicarkft@gmail.com ,

Az ajánlat főbb, számszerűsíthető adatai, amelyek alapján az ajánlatok értékelésre kerülnek:

Egyösszegű nettó ajánlati ár (Ft)	nettó ...2.155.000... Ft
-----------------------------------	--------------------------

Alulírott,Lovicar Kft.....(cégnév, székhely) (képviseli. Lovas János), mint ajánlattevő az ajánlatkérésben foglalt valamennyi formai és tartalmi követelmény, utasítás, kikötés és a műszaki dokumentáció gondos áttekintése után kijelentem, hogy az ajánlatkérésben foglalt valamennyi feltételt megismertük, megértettük és azokat a jelen nyilatkozattal elfogadjuk.

Ennek megfelelően a szerződést amennyiben, mint nyertes ajánlattevő kiválasztásra kerülünk, megkötjük, és az ajánlatban megadott ellenszolgáltatásért teljesítjük.

Dátum:2020.07.29.

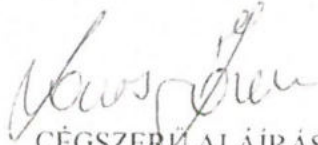
 CÉGSZERŰ ALÁÍRÁS

Nyilatkozat átláthatóságról

a nemzeti vagyonról szóló 2011. évi CXCVI. törvény (továbbiakban Nvt.) 3.§ (1) bekezdés 1. pont b) alpontja (gazdálkodó szervezet) és (2) bekezdése alapján

Gazdálkodó szervezet neve: ...Lovicar Kft.....

Székhelye: ...6100.Kiskunfélegyhaza, Dr. Holló Lajos u. 27.....

Adószáma: ...23303177-2-03.....

Képviselője: ...Lovas János...

büntetőjogi felelősségem tudatában kijelentem, hogy az általam képviselt gazdálkodó szervezet az Nvt. 3.§ (1) bekezdés 1. pont b) alpontja alapján **átlátható szervezetnek minősül**, mivel megfelel az alábbi feltételeknek:

- tulajdonosi szerkezete, a pénzmosás és a terrorizmus finanszírozása megelőzéséről és megakadályozásáról szóló törvény szerint meghatározott tényleges tulajdonosa megismerhető,
- az Európai Unió tagállamában, az Európai Gazdasági Térségről szóló megállapodásban részes államban, a Gazdasági Együttműködési és Fejlesztési Szervezet tagállamában vagy olyan államban rendelkezik adóilletőséggel, amellyel Magyarországnak a kettős adóztatás elkerüléséről szóló egyezménye van,
- nem minősül a társasági adóról és az osztalékadóról szóló törvény szerint meghatározott ellenőrzött külföldi társaságnak,
- a gazdálkodó szervezetben közvetlenül vagy közvetetten több mint 25%-os tulajdonnal, befolyással vagy szavazati joggal bíró jogi személy, jogi személyiséggel nem rendelkező gazdálkodó szervezet tekintetében az Nvt. 3.§ (1) bekezdés 1. pont ba), bb) és bc) alpontja szerinti feltételek fennállnak.

Tudomásul veszem, hogy a nyilatkozatban foglaltakban beálló változást haladéktalanul köteles vagyok bejelenteni a szerződő fél felé.

Kelt: Kiskunfélegyháza, 2020.07.29.

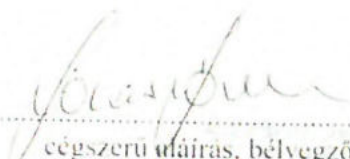
.....
cégszerű aláírás, bélyegző

Árajánlat

Tisztelt Czakó Petra!

Fiat Kobelco FB110.2 típusú gép hiba felvételezése alapján a szükségszerű javításokra az alábbi árajánlatot tudom adni.

- első híd, függőcsapok, csapágyak, perselyek, porvédők, szimmeringek, királycsapszeg és perselyei	124.000Ft
- hátsóhíd, csapágyak szimmeringek és olaj	88.200Ft
- hátsógém, tömlők szükségszerű cseréje kb.	290.000 Ft
- kitológép koptató garnitúra	79.500 Ft
- hátsógém fordító csapok, perselyek	78.00Ft
- hátsógém függőcsapok, perselyek, hézagolók	86.500Ft
- kismotor, nagymotor, csapok, perselyek, hézagolók, porvédők	555.000Ft
- perselyház vonalba fújása, visszaperselyezése 4db	96.000Ft/db
- javítási munkadíj	540.000Ft

A gép szétszerelése a fenti alkatrész szükséglet változhat. Az árak az Áfát nem tartalmazzák. A teljes javítást a kecskeméti telephelyünkön tudjuk elvégezni, kisebb javításokat a helyszínen is (óradíj 8000Ft+Áfa/fő), ebben az esetben kiszállási költséget számolunk fel (180Ft/km + Áfa). Az árajánlat 30 napig érvényes.

Lovas János
Lovicar Kft.

2020. 07. 29.



Cserkeszölő Községi Önkormányzat

5465 Cserkeszölő, Köztársaság tér 1.

telefon: (56) 568-451 • fax: (56) 568-462

Beszerezési Bíráló Bizottsági jegyzőkönyv

**amely készült a „Rakodógép javítása” elnevezésű beszerzési eljárás bírálati szakaszának
Bíráló Bizottsági ülésén, 2020. augusztus 17-én 11.00 órakor Cserkeszölő Községi
Önkormányzat hivatali helyiségében**

Jelen vannak:

- Horváth Attila (elnök)
- Dr. Tóth Dániel
- Czakó Petra

Horváth Attila elnök: Köszönti az ülésen megjelenteket. Megállapítja, hogy a Bizottság határozatképes, 3 tag jelen van. Az ülést megnyitja.

Czakó Petra tájékoztatja a jelenlévőket, hogy az ajánlattételi felhívásra az alábbi 2 ajánlat érkezett:

- | | |
|--------------------|-----------------------------------|
| 1. Lovicar Kft. | Ajánlati ár: nettó 2.155.000,- Ft |
| 2. Navik Alfa Kft. | Ajánlati ár: nettó 5.263.979,- Ft |

Megjegyzések:

- Az eljárásban meghívott 4 ajánlattevőből a Huntrac Kft. és a DMKer Kft. nem adott ajánlatot.

Döntés:

A beszerzési eljárásban nyertesként a Bizottság a **Lovicar Kft.-t** jelölte meg.

Szavazat: 3

Ellenszavazat: 0

Tartózkodás: 0

Indokolás:

Az ajánlatok ismertetését, megvitatását és mérlegelését követően a Bíráló Bizottság egyhangúan a Lovicar Kft. által tett ajánlatot találta a legkedvezőbbnek, így a képviselőtestület számára is ezt javasolja elfogadásra. Ennek indoka, hogy az általuk tett ajánlat maradéktalanul tartalmaz minden tartalmi és formai követelményt, továbbá, ezen cég ajánlatában meghatározott nettó ajánlati ár volt a legalacsonyabb, ami a bírálat elsődleges szempontja volt.

Cserkeszőlő, 2020. augusztus 18.



Horváth Attila

Beszerezési Bíráló Bizottság elnöke

6. napirend

Előterjesztés:

Címe:

Döntés a téli fürdő csigalépcsőjének gyártására vonatkozó beszerzési eljárásban

Testületi ülés dátuma:

2020.08.27.

Készítés ideje:

2020.08.25.

Készítette:

dr. Czakó Petra jogi asszisztens

Ellenőrizte:

dr. Tóth Dániel jegyző

Jóváhagyta:

dr. Tóth Dániel jegyző

Előterjesztő

Horváth Attila alpolgármester

	Nyílt ülés	Zárt ülés
Képviselő-testület	X	
Idegenforgalmi Bizottság		
Oktatási- Ifjúsági és Civil Szervezetekért Felelős Bizottság		
Pénzügyi-Ügyrendi és Foglalkoztatási Bizottság	X	
Szociális Bizottság		



Cserkeszölő Községi Önkormányzat

5465 Cserkeszölő, Köztársaság tér 1.
telefon: (56) 568-455 • fax: (56) 568-462

Előterjesztés

Tárgy: Döntés a téli fürdő csigalépcsőjének gyártására vonatkozó beszerzési eljárásban

Tisztelt Képviselő-testület!

A Cserkeszölő Fürdő és Gyógyászati Központ fedett téli fürdőjében található csigalépcső elbontásra került. Ennek pótlására, gyártás és beszerelés tekintetében beszerzési eljárások kerültek kiírásra, melyekben az alábbi ajánlatok érkeztek.

Szénacél tűzihorganyozva – S235

Ajánlattevő	Ajánlati ár (nettó Ft)
TDF Steel Kft.	-
Orkán Kft.	-
Ergofém Kft.	8.187.000,-
La-Metal Kft.	9.670.000,-
Balogh Gábor e. v.	7.800.000,-

Rozsdamentes acél – 1.4404

Ajánlattevő	Ajánlati ár (nettó Ft)
Ergofém Kft.	17.874.000,-
La-Metal Kft.	11.500.000,-
Balogh Gábor e. v.	9.300.000,-

A Beszerzési Bíráló Bizottság 2020. augusztus 11. és 17. napján megtárgyalta a két eljárásban beérkezett ajánlatokat. Erre azért volt szükség, mert a fenti táblázatoknak és az előterjesztés mellékletét képező jegyzőkönyveknek megfelelően az eljárás két anyagra vonatkozóan került lefolytatásra. Az elsőben szénacélból készült lépcsőkre, a másodikban rozsdamentes acélból készült lépcsőkre vonatkoztak az ajánlatok.

A Bizottság egyhangúan amellet foglalt állást, hogy a **rozsdamentes acélból készült lépcső** gyárttatása és beszerelése célszerűbb, valamint, ha a legalacsonyabb árakat vesszük alapul, nettó 1.500.000,- ft-al jelent nagyobb költséget, mint a szénacél lépcső elkészítése. A rozsdamentes acéltól elvárható, hogy jobban viselje a fedett téli fürdőben uralkodó körülményeket.

A Bizottság egyhangúan döntött a nyertes ajánlattevőre vonatkozó javaslatról is. A képviselő-testület számára a **Balogh Gábor e. v.** által tett **nettó 9.300.000,- Ft**-os ajánlatot javasolja elfogadásra.

A csigalépcső gyártása és beszerelése elengedhetetlen a téli fürdő megfelelő üzemeléséhez, a csúszda használatához, a vendégek kényelme és szórakoztatása ezzel a beruházással biztosítható.

Javaslom a képviselő-testület számára, hogy engedélyezze vállalkozási szerződés megkötését rozsdamentes acélból készült lécsőre vonatkozóan Balogh Gábor e. v.-val.

Kérem a Tisztelt Képviselő-testületet, vitassa meg az előterjesztést és fogadja el.

Cserkeszlő, 2020. augusztus 25.

Horváth Attila sk.
alpolgármester

HATÁROZATI JAVASLAT

.../2020. (VIII.27.) sz. határozat

- Döntés a téli fürdő csigalépcsőjének gyártására vonatkozó beszerzési eljárásban

Cserkeszlő Községi Önkormányzat a téli fürdő csigalépcsőjének rozsdamentes acélból történő gyártására és beszerelésére vonatkozó szerződés megkötését jóváhagyja Balogh Gábor e. v.-val.

Erről értesül:

- Képviselő-testület tagjai – Helyben
- Dr. Tóth Dániel jegyző – Helyben
- Horváth Attila alpolgármester – Helyben
- Nádas Éva gazdaságvezető – Helyben

Kmf.

Horváth Attila sk.
alpolgármester

Dr. Tóth Dániel sk.
jegyző

4.239°

1 | 760/60x3-1097 3x14+2x2 = 46 db

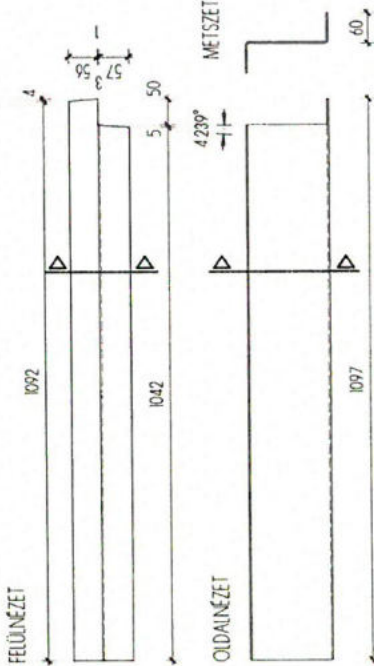

ELEMJELTÁBLA

Jel	db	szelvény	elemhossz	egys.tömeg	össztömeg
1	1	Z160/60x3	1097	6,34	6,95
2	1	160x10	220	12,56	2,76
3	1	U160/50x3	416	5,86	2,44
4	1	50x4	154	1,57	0,24
			L1 összesen:	12,40	kg/db
			készül:	21	db

Jel	db	szelvény	elemhossz	egys.tömeg	össztömeg
1	1	Z160/60x3	1097	6,34	6,95
2	1	160x10	220	12,56	2,76
3	1	U160/50x3	416	5,86	2,44
4	1	50x4	154	1,57	0,24
5	1	80x4	155	2,51	0,39
			L1h összesen:	12,79	kg/db
			készül:	21	db

Jel	db	szelvény	elemhossz	egys.tömeg	össztömeg
1	2	Z160/60x3	1097	6,34	13,91
2a	1	220x10	355	12,56	4,46
3a	1	U160/50x3	355	5,86	2,08
3b	1	U160/50x3	416	5,86	2,44
4	1	50x4	154	1,57	0,24
5	1	80x4	155	2,51	0,39
			L2 összesen:	23,52	kg/db
			készül:	2	db

2 | 160x10-220 42 db

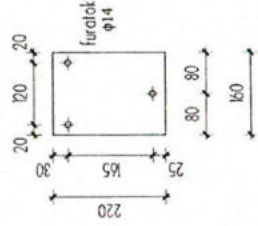

3 | U160/50x3-416 3x14=42 db

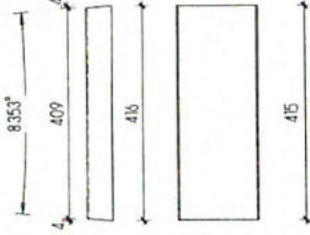

3a | U160/50x3-356 1x1 db



3b | U160/50x3-415 1x1 db

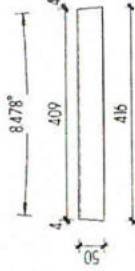

2a | 220x10-355 2 db

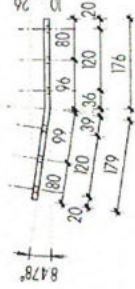
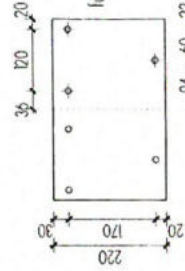

4 | 160x4-154 46 db

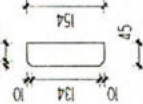

5 | 80x4-155 3x7+2 = 23 db

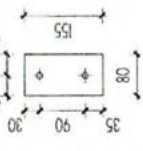

SZERKEZETTERVEZŐ Bt. 8900 Zalaegerszeg, Hegyöldi u 21 Tel: +36-30-979 00 14 email: meze@szerviz.com

Megrendelés: 11-20-0531
 Tervező: Meze Balázs okl. építómérnök
 Rajz megnevezés: VIZCSÜSZDAHOZ VEZETŐ ACELLÉPCSŐ ÉS PODIUM TERVE
 Ábrák: 110
 Évesítés: 2000.08

Községi Önkormányzat Fürdő és Gyógyászati Centrum
 Cserkeszőlő, Fürdő u. 25.

11, 1h és 2 ELEMELK LESZABÁSI TERVE
 S-6

Ko2 KONZOLELEM

KESZUL: 1 db

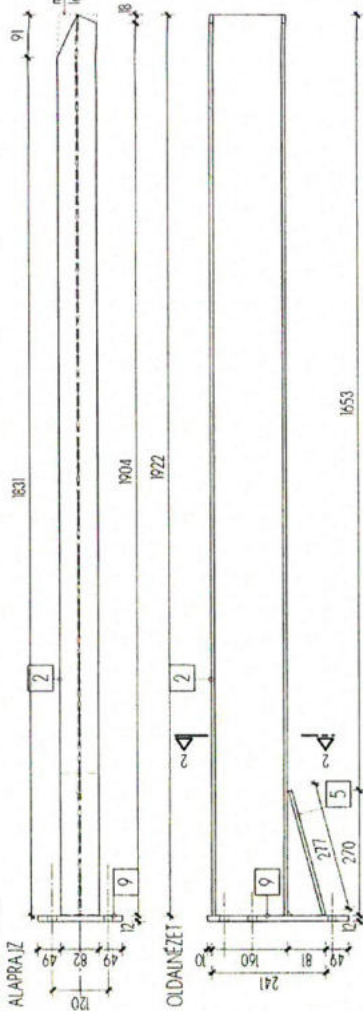

Ko3 KONZOLELEM

KESZUL: 1 db



Ko4 KONZOLELEM

KESZUL: 1 db

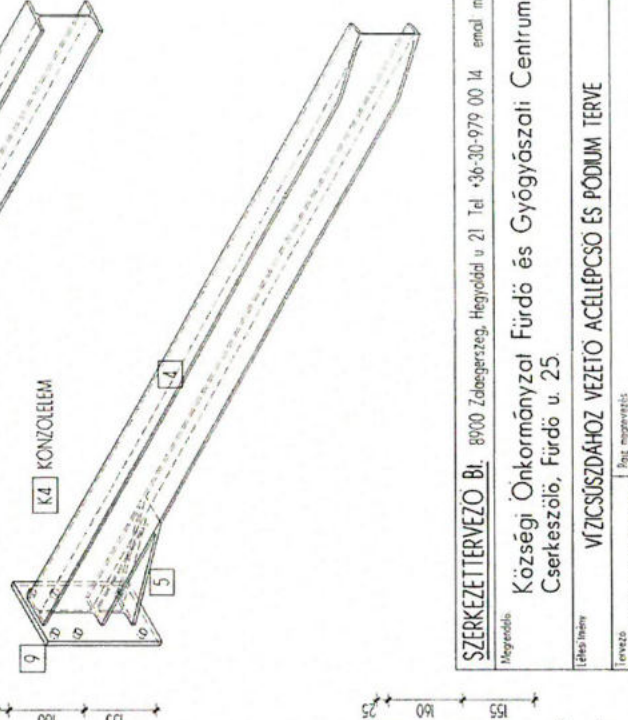
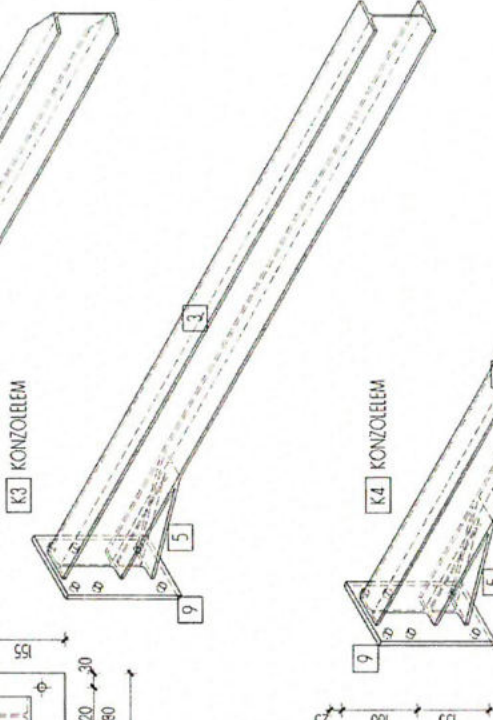
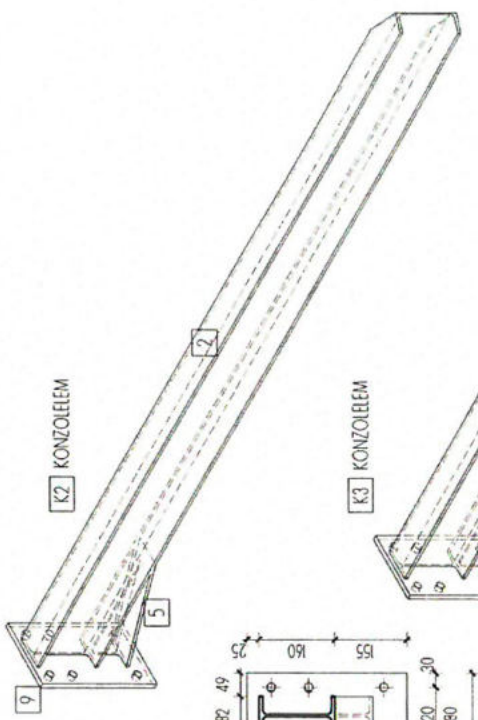
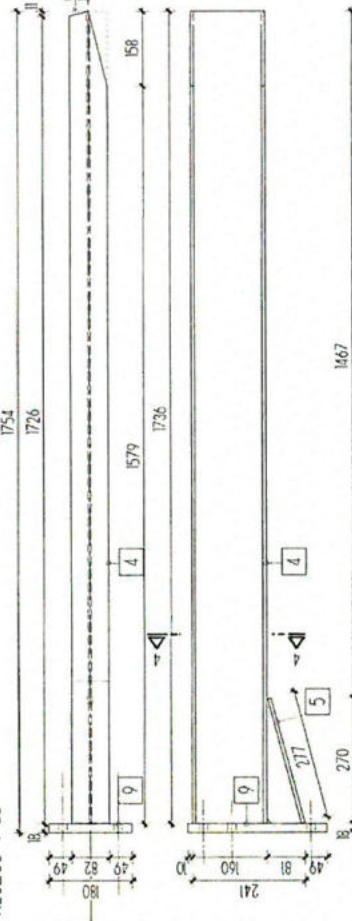

SZERKEZETTERVEZO BI. 8900 Zabolgerzeg, Hegyoldal u 21 Tel: +36-30-979 00 14 email: mezei@szepnet.com	
Hegyzet:	tervező: Mezei Balázs old. gépjárműmérnök 11-20-0531
tervező:	1996m
arbitráló:	2008B
tervező:	110
tervező:	110
Közlekedési: VIZICSÜSZDAHOZ VEZETŐ ACELLEPCŐ ÉS PODIUM TERVE	
PÓDIUM KONZOLÓS GERENDÁK TERVE	
S-8	

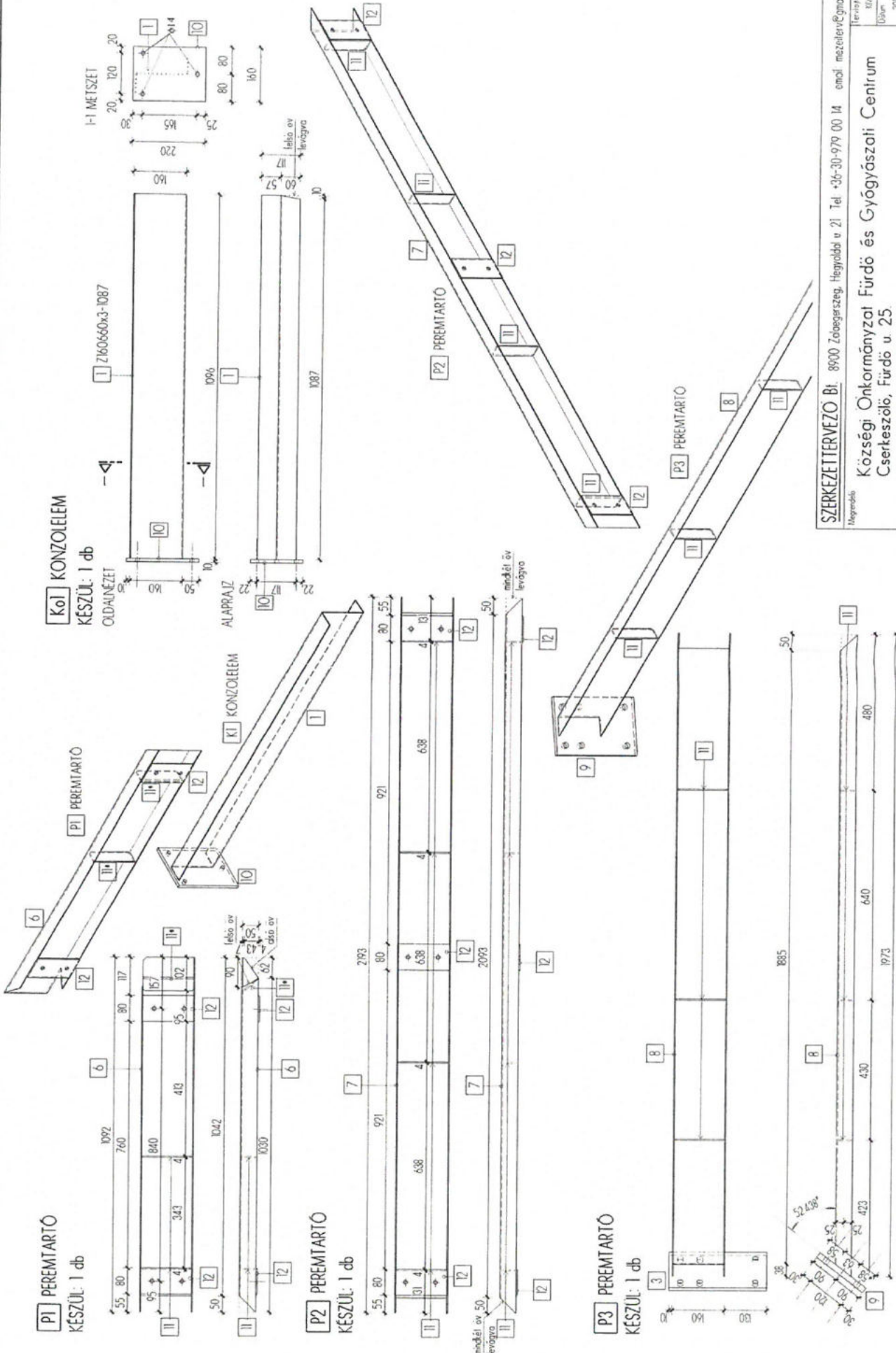

Ko1 KONZOLELEM
KESZÜL: 1 db
OLDHÉNYEZET

1 Z160660x3-1087

I-I METSZET

P1 PEREMTARTÓ

K1 KONZOLELEM

P2 PEREMTARTÓ
KESZÜL: 1 db

P3 PEREMTARTÓ
KESZÜL: 1 db

SZERKEZETTERVEZO Bt. 8900 Zologarszeg, Hegyaljai u 21 Tel: +36-30-979 00 14 email: mezelezer@gmail.com	
Tervező	Mezei István
Készítő	Mezei István
Üzem	2006
Térkép	1/10
Feladat	VÍZCSÚSZÁHOZ VEZETŐ ACELLÉPCSŐ ÉS PÓDIUM TERVE
PÓDIUM KONZOLÓS ÉS PEREMGERENDÁK TERVE S-9	

m/1:1 = 297 / 420 (10/2m2)

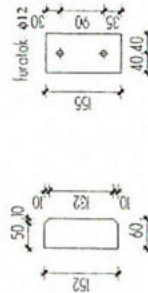
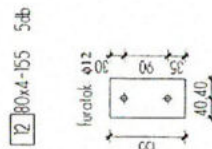
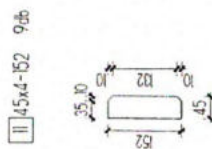
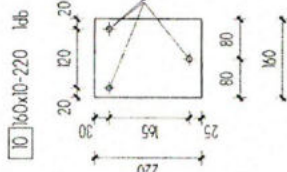
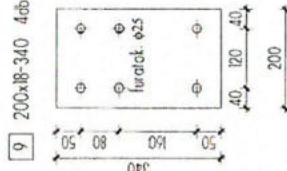
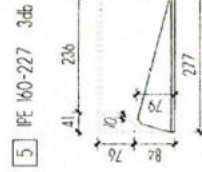
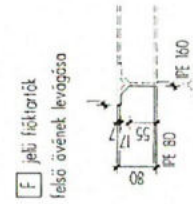
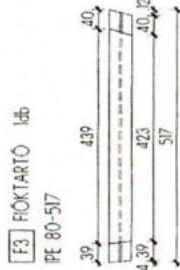
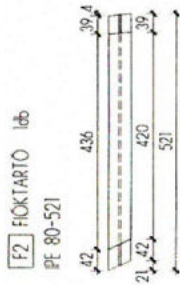
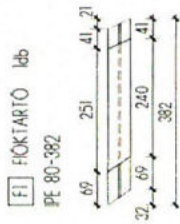
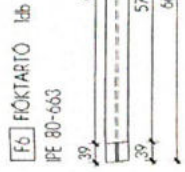
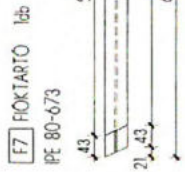
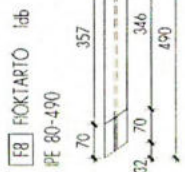
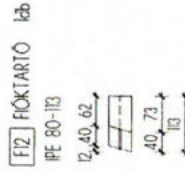
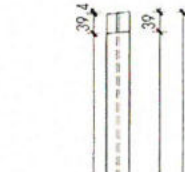
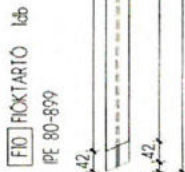
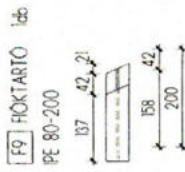

SZERKEZETTERVEZO BI 8900 Zalaegerszeg, Hegyfalva u 21 Tel +36-30-979 00 14 email mezeiervezo@gmail.com

Megrendelő: **Községi Onkormányzat Fürdő és Gyógyászati Centrum Cserkeszőlő, Fürdő u. 25**

Tervező: **Mézes Balázs** elvt. mérnök IT-20-0531

Ábrák száma: 20008

Levárt: 110

Revízió: 1

PÓDIUM FOKGERENDÁK ÉS CSOMÓELEMEZEK TERVE S-10

VIZCSÚSZDAHOZ VEZETŐ ACELÉLEPCSO ÉS PÓDIUM TERVE

m1 KORLÁTMEZO TERVE
KÉSZÜL: 23 db

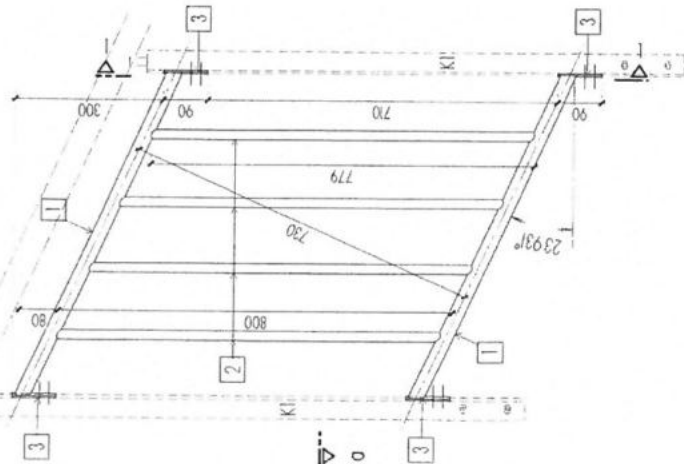

a-a alaprajz

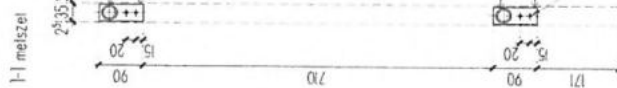
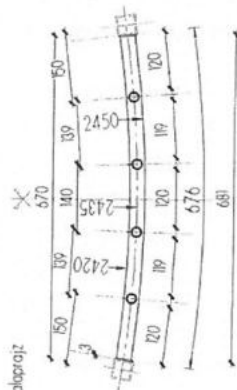

Korlátmezők rögzítése

4x2 db 5,5x25 rozsdamentes lencsejű öntővíz csavar
EPDM tömítésgyűrűvel

Jel	db	szelvény	elemhossz	egys.súly	összsúly
m1	1	35x3	90	0.83	0.30
	2	300x2.9	676	1.94	2.62
	4	821.3x2.5	780	1.16	3.62
			összesen:	6.54	kg/db
			készül:	23	db

Jel	db	szelvény	elemhossz	egys.súly	összsúly	
m2	3	35x3	90	0.83	0.30	
	4	300x2.9	360	1.94	0.70	
	5	820x2.9	320	1.94	0.62	
	6	820x2.9	360	1.94	0.70	
	7	820x2.9	320	1.94	0.62	
	8	821.3x2.5	800	1.16	1.86	
	9	821.3x2.5	800	1.16	1.86	
				összesen:	6.65	kg/db
				készül:	2	db

m2 KORLÁTMEZO TERVE
KÉSZÜL: 2 db

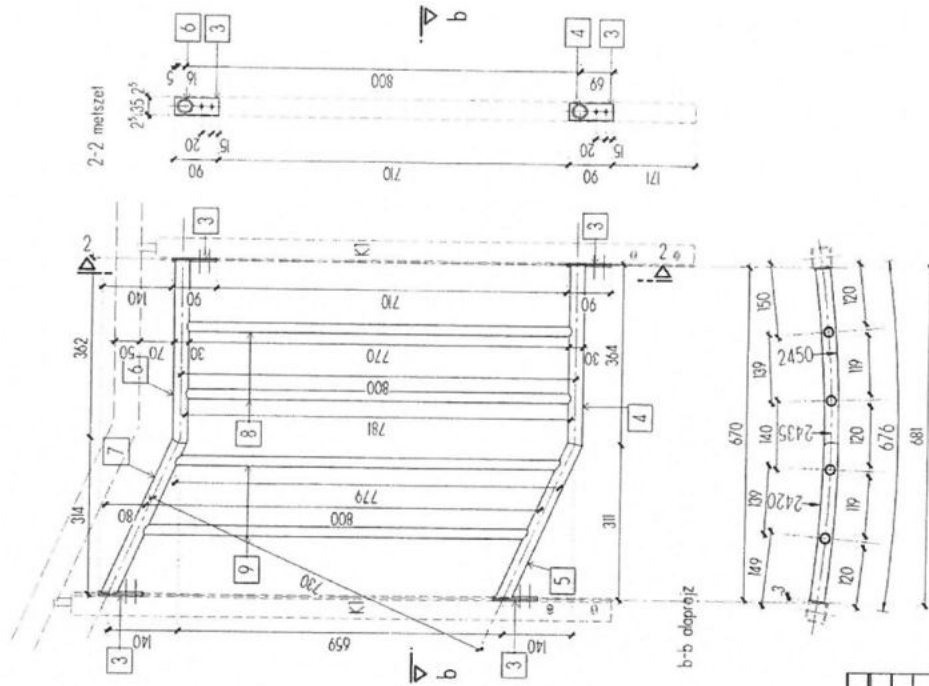

b-b alaprajz

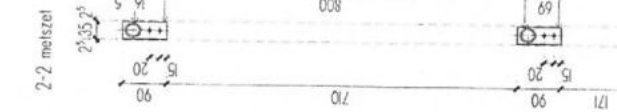
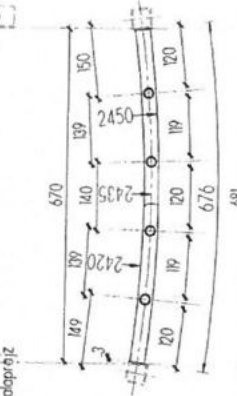

SZERKEZETTERVEZO BI. 8900 Záhony, Högypól u 21 Tel: +36-30-979 00 14 email: mezelezy@gmail.com

Magyarországi Községi Onkormányzat Fürdő és Gyógyászati Centrum
Cserkeszőlő, Fürdő u. 25.

VÍZCSÚSZÁHOZ VEZETŐ ACELLEPCŐ ÉS PÓDIUM TERVE

Építési terv
Tervező: Mezei István
11-20-0531

Építés: 2006.08.
Leírás: 110
Függelék: S-11

m2: 237 / 420 (0,2m2)

m5 KORLÁTMEZŐ TERVE

KÉSZÜL: 2 db

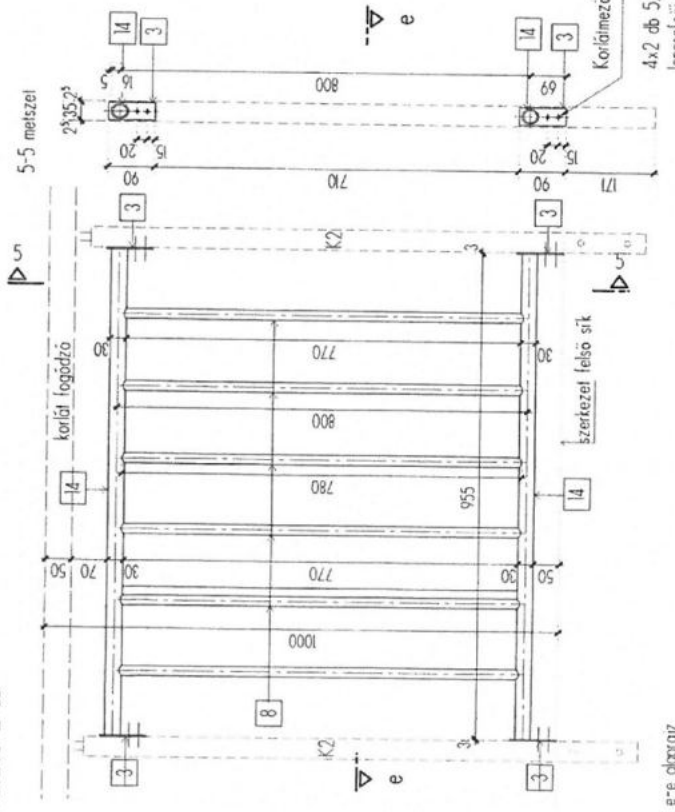

e-e ábrarajz

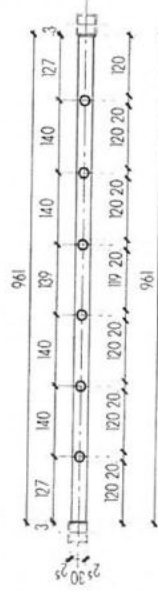

Jel	db	szelvény	elemhossz	egys.súly	összsúly
m5	3	35x3	90	0,83	0,30
	8	Ø21,3x2,5	800	1,16	5,57
	14	Ø30x2,9	955	1,94	3,71
összesen:				m5	9,57
készül:				2	db

K1 KORLÁTOSZLOP TERVE

KÉSZÜL: 23 db

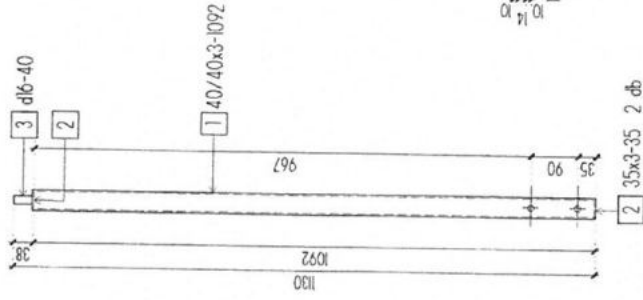

2 35x3-35 2 db

K2 KORLÁTOSZLOP TERVE

KÉSZÜL: 5 db

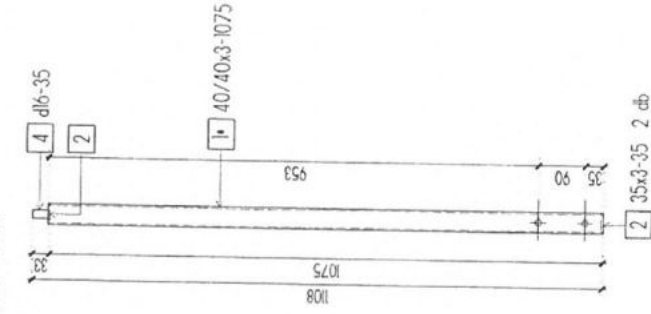

2 35x3-35 2 db

4x2 db 5,5x25 rozsdamentes
lencselejtű öntőró csavar, EPDM tömítőgyűrűvel

Jel	db	szelvény	elemhossz	egys.súly	összsúly
K1	1	40/40x3	1092	3,30	3,60
	2	35x3	35	0,83	0,06
	3	Ø16	40	1,58	0,06
összesen:				K1	3,72
készül:				23	db
Jel	db	szelvény	elemhossz	egys.súly	összsúly
K2	1	40/40x3	1075	3,30	3,55
	2	35x3	35	0,83	0,06
	4	Ø16	35	1,58	0,06
összesen:				K2	3,66
készül:				5	db

SZERKEZETTERVEZŐ BI. 8900 Zalagörszeg, Helyvid u 21 Tel: +36-30-979 00 14 email: mezelev@gmail.com

Magyarországi
Közéleti Önkormányzat Fürdő és Gyógyászati Centrum
Cserkeszőlő, Fürdő u. 25.

VIZICSÜSZDÁHOZ VEZETŐ ACELLEPCSŐ ÉS PÓDIUM TERVE

Terjedelem: KÖRTELI
Dátum: 2000.08
Létszám: 110
Tervező: Meze Balázs
Tervezési idő: 11-20-0531

m5 KORLÁTMEZŐ ÉS **K1** **K2** OSZLOPOK TERVE **S-13**

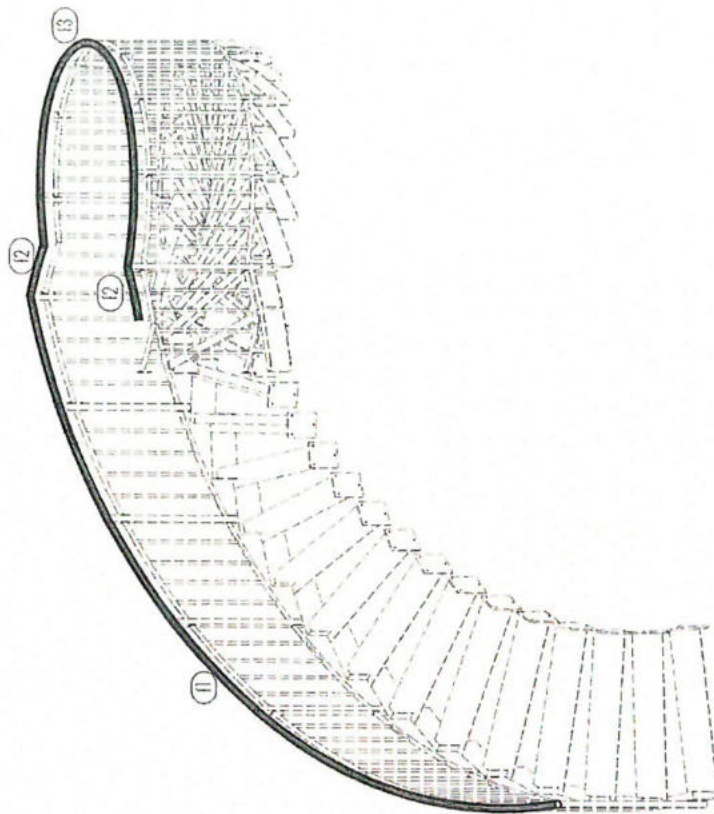
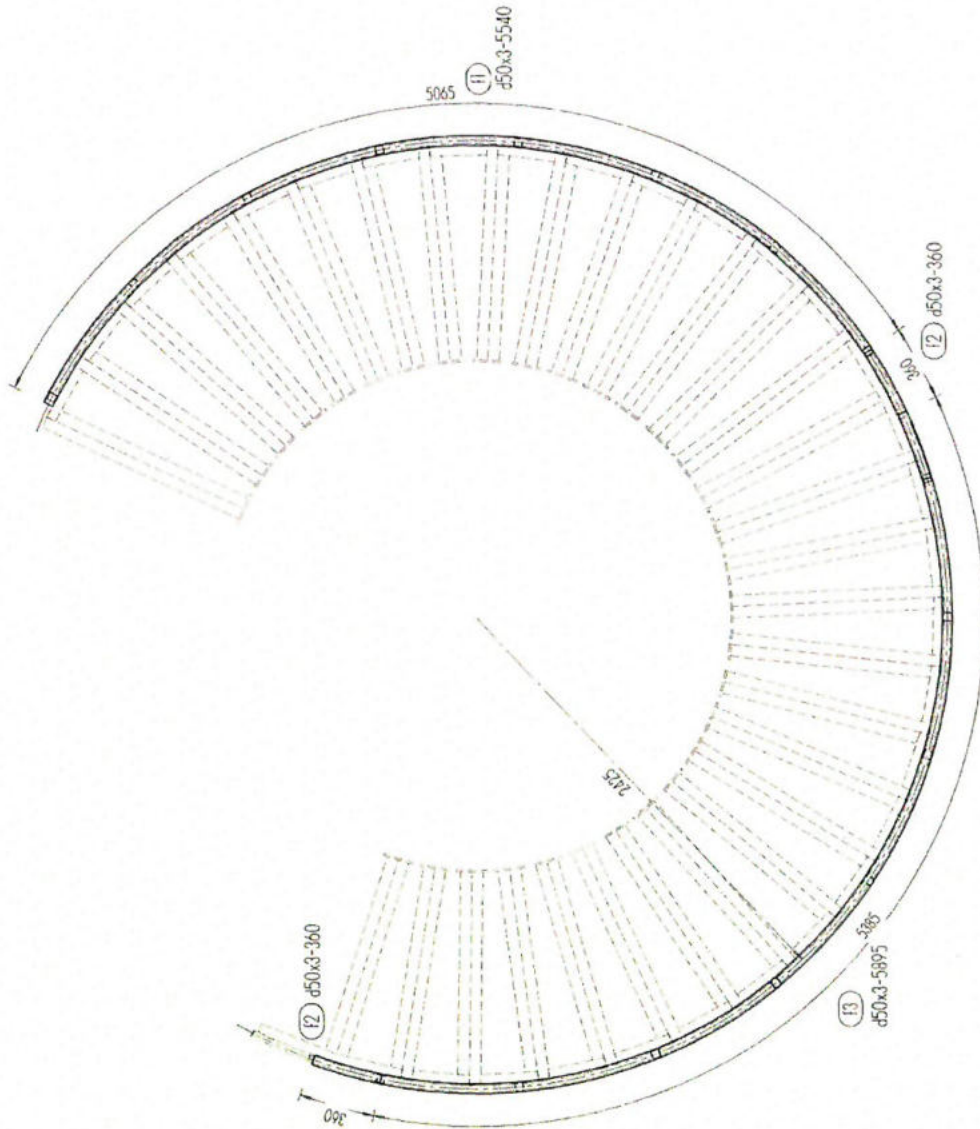

Rögzítés az oszlophoz, helyszíni hegesztett kapcsolat

A korlát fogódzó elemeket a helyszínen tolymávalos lompavarattal hízragmentesen össze kell hegeszteni, a varratot az elemek felületéig le kell munkálni

Jel	db	szelvény	elemhossz	egys.súly	összsúly
f1	1	051x3	5540	3,55	19,67
f2	2	051x3	350	3,55	2,56
f3	1	051x3	5895	3,55	20,93
KORLÁT FOGÓK				összesen:	43,15 kg

SZERKEZETTERVEZŐ Bt. 8900 Zebegény, Hegyoldal u 21 Tel: +36-30-979 00 14 email: mazelerv@gmail.com	
Megnevelő	Levelezési cím
Közégségi Önkormányzat Fürdő és Gyógyászati Centrum	1078 Budapest
Cserkeszőlő, Fürdő u. 25.	2000P
Létesítési hely	Lépték
Méret: Bolázs ott építendőnek TT-20-0531	1:25
Köt. megnevezés	
1 - 2. KAROK KORLÁT FOGÓDZÓ TERVE	
S-14	

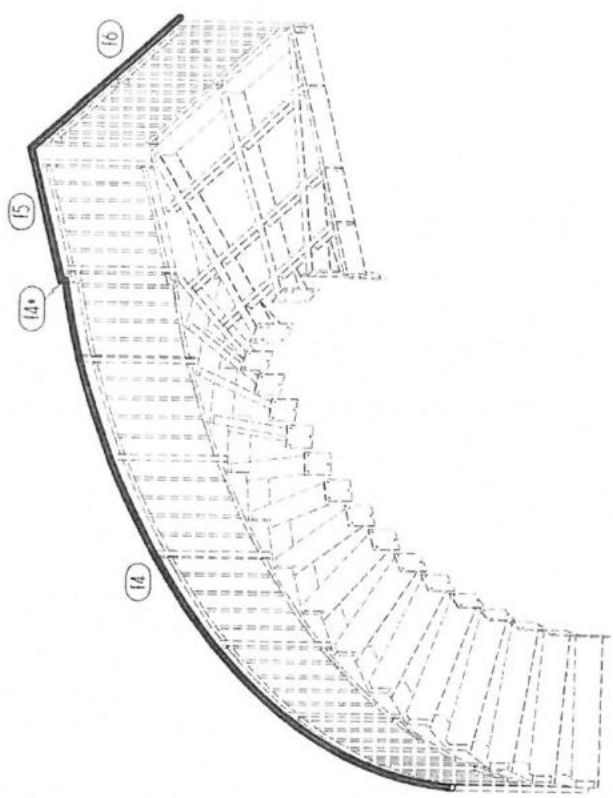
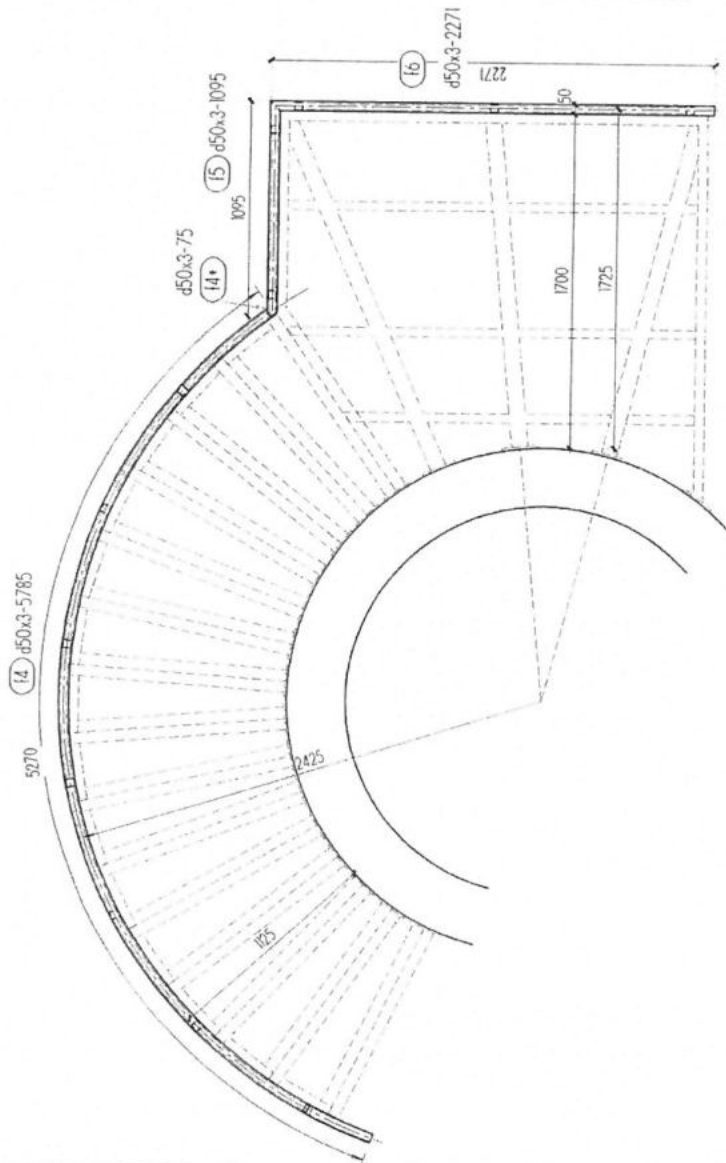

Rögzítés az oszlophoz, helyszíni hegesztett kapcsolattal

A korlát fogódzó elemeket a helyszínen tolvamos tumpavarralattal hezagmentesen össze kell hegeszten, a varrattal az elemek felületeg le kell munkálni.

Jel	db	szelvény	elemhossz	egys.súly	összsúly
f4	1	Ø51x3	5785	3,55	20,54
f4*	1	Ø51x3	75	3,55	0,27
f5	1	Ø51x3	1095	3,55	3,89
f6	1	Ø51x3	2271	3,55	8,05
KORLÁT FOGÓK			összesen:	32,75	kg

SZERKEZETTERVEZO BI. 8900 Záhony, Hegyúti u 21 Tel: +36-30-979 00 14 email: meze@szerviz.com

Középségi Önkormányzat Fürdő és Gyógyászati Centrum
Cserkeszőlő, Fürdő u. 25.

VIZCSÚSZDAHOZ VEZETŐ ACELLEPCSO ÉS PÓDIUM TERVE

3. KAR ÉS PÓDIUM KORLÁT FOGÓDZÓ TERVE

S-15

AJÁNLATKÉRÉS

Tisztelt Címzett!

Cserkeszlő Fürdő és Gyógyászati Központ (a továbbiakban: ajánlatkérő) **„Csigalépcső gyártása”** című közbeszerzési értékhatár alatti beszerzési eljárást kíván lefolytatni, mely tekintetében az alábbi - elektronikus formában is megküldött - árajánlatkéréssel fordul Önökhöz:

1. Az ajánlatkérő neve:	Cserkeszlő Fürdő és Gyógyászati Központ
Címe:	5465 Cserkeszlő, Fürdő utca 25.
Képviselő:	Gál Bertalan
Telefonszám:	+3670/607 3152
E-mail cím:	furdovezeto@cserkeszolo.hu
Kapcsolattartó:	Czakó Petra
Telefonszám:	+3670/361 2280
E-mail cím:	beszerzes@cserkeszolo.hu

2. Ajánlatkérés tárgya, mennyisége:

Az ajánlatkérés a Cserkeszlő Fürdő és Gyógyászati Központ fedett téli fürdőjében lévő csúszda fém csigalépcsőjének legyártására és beszerelésére vonatkozik.

Az ajánlat ROZSDAMENTES ACÉLBŐL készült csigalépcsőre kell, hogy vonatkozzon.

Amennyiben ajánlattevő szükségesnek ítéli, a helyszín megtekinthető a fürdő főmérnökével előre egyeztetett időpontban. Döme Péter úr elérhetősége: 0670/367-1786.

A csigalépcső kivitelezésére vonatkozóan támpontul szolgál a mellékelt tervdokumentáció.

3. A szerződés meghatározása:

Vállalkozási szerződés

4. Az ajánlattételi határidő: 2020. augusztus 14.

5. Az ajánlat benyújtásának módja:

Az ajánlatot **1 darab papír alapú példányban és 1 darab elektronikus példányban, magyar nyelven** kell benyújtani az ajánlattételi határidőig.

Az ajánlat első oldala a „Felolvasólap” legyen, melyet értelemszerűen kell kitölteni és cégszerűen aláírni.

A borítékra rá kell írni: „Csúszda lépcső gyártása” „Felbontani az ajánlattételi határidő leteltéig tilos!”

6. Az ajánlat benyújtásának címe:

Cserkeszlő Községi Önkormányzat
5465 Cserkeszlő, Köztársaság tér 1.
A személyes benyújtásra is itt van lehetőség.

7. Az ajánlatok bírálati szempontja:

Szempontok:

- A legalacsonyabb ár (Ajánlattevő a jelen árajánlatkérés mellékleteként megküldött felolvasólapon köteles ajánlatát megtenni a jelen árajánlatkérésben megjelölt feladatok elvégzésére, nettó forintban, egy összegben.)
- Ajánlatkérő számára korábban végzett munkák jó minősége.

8. Az ajánlati kötöttség időtartama:

Ajánlattevő az ajánlattételi határidő lejártától számított 60 napig kötve van ajánlatához, a nyertesként ki nem hirdetett ajánlattevők a szerződéskötés időpontjától számítva mentesülnek az ajánlati kötöttség alól.

9. Az ajánlatnak az alábbi iratokat kell tartalmaznia:

- Az Ajánlattevő kifejezett nyilatkozatát a jelen árajánlatkérés feltételeire és a kért ellenszolgáltatásra (ajánlatkérés 1. sz. melléklete),
- a kitöltött és cégszerűen aláírt átláthatósági nyilatkozatot (ajánlatkérés 2. sz. melléklete),
- az ajánlatkérés tárgyát képező munkák költségeinek jegyzéke.

10. Egyéb információk:

- Az ajánlatkérő az eljárásban hiánypótlási lehetőséget teljes körben biztosít.
- Az ajánlattevő az ajánlatában – kifejezetten és elkülönített módon, mellékletben – közölt üzleti titok nyilvánosságra hozatalát megtilthatja.
- Az ajánlatban elhelyezett valamennyi nyilatkozatot - a cégnyilvántartással összhangban - cégszerű aláírással ellátva szükséges benyújtani, kivéve az olyan nyilatkozatokat, melyeket magánszemély ír alá, ebben az esetben a magánszemély aláírása elegendő.
- Ajánlatkérő rögzíti, hogy jelen eljárásban az ajánlatkérés illetve az abban foglalt feladatok ellátására kér ajánlatot. A nyertes ajánlattevő a vállalkozási szerződésben rögzített díjon felül semmilyen egyéb járulék, díj, költség megtérítésére nem tarthat igényt.
- Az ajánlati árnak (nettó vállalkozói díj) tartalmaznia kell a szerződés időtartama alatti árváltozásból eredő kockázatot és hasznot is.
- Az ajánlatkérő által megkért igazolások egyszerű másolatban is benyújthatóak.
- Ajánlatkérő szerződést csak az eljárás nyertesével, visszalépeése esetén az eljárás eredményének kihirdetésekor a következő legkedvezőbb ajánlattevőnek minősített szervezettel (személlyel) kötheti meg.
- Az ajánlattétellel felmerülő valamennyi költség az ajánlattevőt terheli.
- Jelen ajánlattételi felhívás nem minősül kötelezettségvállalásnak az ajánlatkérő részéről.
- Ajánlatkérő fenntartja a jogot arra, hogy az eljárást eredménytelennek nyilvánítsa.

Cserkeszlő, 2020. augusztus 11.

Czakó Petra
Czakó Petra
Beszerzésekért felelős munkatárs



Mellékletek:

- ajánlatkérés 1. és 2. sz. melléklete és az árazott költségvetés

Ki: Bal. elektro
2020. 08. 11.
CzP

AJÁNLATKÉRÉS

Tisztelt Címzett!

Cserkeszlő Fürdő és Gyógyászati Központ (a továbbiakban: ajánlatkérő) „*Csigalépcső gyártása*” című közbeszerzési értékhatár alatti beszerzési eljárást kíván lefolytatni, mely tekintetében az alábbi - elektronikus formában is megküldött - árajánlatkéréssel fordul Önökhöz:

- | | |
|--------------------------------|---|
| 1. Az ajánlatkérő neve: | Cserkeszlő Fürdő és Gyógyászati Központ |
| Címe: | 5465 Cserkeszlő, Fürdő utca 25. |
| Képviselő: | Gál Bertalan |
| Telefonszám: | +3670/607 3152 |
| E-mail cím: | furdovezeto@cserkeszolo.hu |
| Kapcsolattartó: | Czakó Petra |
| Telefonszám: | +3670/361 2280 |
| E-mail cím: | beszerzes@cserkeszolo.hu |

2. Ajánlatkérés tárgya, mennyisége:

Az ajánlatkérés a Cserkeszlő Fürdő és Gyógyászati Központ fedett téli fürdőjében lévő csúszda fém csigalépcsőjének legyártására és beszerelésére vonatkozik.

Amennyiben ajánlattevő szükségesnek ítéli, a helyszín megtekinthető a fürdő főmérnökével előre egyeztetett időpontban. Döme Péter úr elérhetősége: 0670/367-1786.

A csigalépcső kivitelezésére vonatkozóan támpontul szolgál a mellékelt tervdokumentáció.

3. A szerződés meghatározása:

Vállalkozási szerződés

4. Az ajánlattételi határidő: 2020. augusztus 10.

5. Az ajánlat benyújtásának módja:

Az ajánlatot **1 darab papír alapú példányban és 1 darab elektronikus példányban, magyar nyelven** kell benyújtani az ajánlattételi határidőig.

Az ajánlat első oldala a „Felolvasólap” legyen, melyet értelemszerűen kell kitölteni és cégszerűen aláírni.

A borítékra rá kell írni: „Csúszda lépcső gyártása” „Felbontani az ajánlattételi határidő leteltéig tilos!”

6. Az ajánlat benyújtásának címe:

Cserkeszlő Községi Önkormányzat
5465 Cserkeszlő, Köztársaság tér 1.
A személyes benyújtásra is itt van lehetőség.

7. Az ajánlatok bírálati szempontja:

Szempontok:

- A legalacsonyabb ár (Ajánlattevő a jelen árajánlatkérés mellékleteként megküldött felolvasólapon köteles ajánlatát megtenni a jelen árajánlatkérésben megjelölt feladatok elvégzésére, nettó forintban, egy összegben.)
- Ajánlatkérő számára korábban végzett munkák jó minősége.

8. Az ajánlati kötöttség időtartama:

Ajánlattevő az ajánlattételi határidő lejártától számított 60 napig kötve van ajánlatához, a nyertesként ki nem hirdetett ajánlattevők a szerződéskötés időpontjától számítva mentesülnek az ajánlati kötöttség alól.

9. Az ajánlatnak az alábbi iratokat kell tartalmaznia:

- Az Ajánlattevő kifejezett nyilatkozatát a jelen árajánlatkérés feltételeire és a kért ellenszolgáltatásra (ajánlatkérés 1. sz. melléklete),
- a kitöltött és cégszerűen aláírt átláthatósági nyilatkozatot (ajánlatkérés 2. sz. melléklete),
- az ajánlatkérés tárgyát képező munkák költségeinek jegyzéke.

10. Egyéb információk:

- Az ajánlatkérő az eljárásban hiánypótlási lehetőséget teljes körben biztosít.
- Az ajánlattevő az ajánlatában – kifejezetten és elkülönített módon, mellékletben – közölt üzleti titok nyilvánosságra hozatalát megtilthatja.
- Az ajánlatban elhelyezett valamennyi nyilatkozatot - a cégnyilvántartással összhangban - cégszerű aláírással ellátva szükséges benyújtani, kivéve az olyan nyilatkozatokat, melyeket magánszemély ír alá, ebben az esetben a magánszemély aláírása elegendő.
- Ajánlatkérő rögzíti, hogy jelen eljárásban az ajánlatkérés illetve az abban foglalt feladatok ellátására kér ajánlatot. A nyertes ajánlattevő a vállalkozási szerződésben rögzített díjon felül semmilyen egyéb járulék, díj, költség megtérítésére nem tarthat igényt.
- Az ajánlati árnak (nettó vállalkozói díj) tartalmaznia kell a szerződés időtartama alatti árváltozásból eredő kockázatot és hasznot is.
- Az ajánlatkérő által megkért igazolások egyszerű másolatban is benyújthatóak.
- Ajánlatkérő szerződést csak az eljárás nyertesével, visszalépése esetén az eljárás eredményének kihirdetésekor a következő legkedvezőbb ajánlattevőnek minősített szervezettel (személlyel) kötheti meg.
- Az ajánlattétellel felmerülő valamennyi költség az ajánlattevőt terheli.
- Jelen ajánlattételi felhívás nem minősül kötelezettségvállalásnak az ajánlatkérő részéről.
- Ajánlatkérő fenntartja a jogot arra, hogy az eljárást eredménytelennek nyilvánítsa.

Cserkeszőlő, 2020. augusztus 3.

.....
Czako Petra
Beszerzésekért felelős munkatárs



Mellékletek:

- ajánlatkérés 1. és 2. sz. melléklete és az árazott költségvetés

Ki: Hcb. elektro.
2020.08.03.

CzP.

Feladó: info@orkankft.hu
Küldve: szerda 2020. július 8 9:05
Címzett: beszerzes@cserkeszolo.hu
Tárgy: RE: Felhívás ajánlattételre - csigalépcső és ponyvacsúszda lépcsőjének gyártása

Tisztelt dr. Czakó Petra!

Köszönjük nem élünk a lehetőséggel!

Boros Ferenc
ÜGYVEZETŐ
ORKÁN KFT

From: beszerzes@cserkeszolo.hu <beszerzes@cserkeszolo.hu>
Sent: Tuesday, July 7, 2020 2:48 PM
To: info@orkankft.hu
Subject: Felhívás ajánlattételre - csigalépcső és ponyvacsúszda lépcsőjének gyártása

Tisztelt Boros Ferenc!

A Cserkeszlő Fürdő és Gyógyászati Központ ismét beszerzési eljárást hirdet. Mellékletként csatolok két ajánlatkérést. Az egyik a ponyvacsúszda lépcsőjének, a másik a fedett téli fürdőben található csúszda lépcsőjének legyártására és beszerelésére vonatkozik.

Kérem, amennyiben módjában áll, küldjön a részünkre ajánlatot.
Kérdés esetén keressen bizalommal!

Üdvözlettel / Regards:

dr. Czakó Petra

Cserkeszlő Községi Önkormányzat
5465 Cserkeszlő, Köztársaság tér 1.
beszerzes@cserkeszolo.hu

Ez az üzenet és annak bármely csatolt anyaga bizalmas, jogi védelem alatt áll, a nyilvános közléstől védett. Az üzenetet kizárólag a címzett használhatja fel. Ha Ön nem az üzenet címzettje, úgy kérjük, hogy telefonon vagy e-mail-ben értesítse erről az üzenet küldőjét és törölje az üzenetet, valamint annak összes csatolt mellékletét a rendszeréből. Ha Ön nem az üzenet címzettje, abban az esetben tilos az üzenetet vagy annak bármely csatolt mellékletét lemásolnia, elmentenie, az üzenet tartalmát bárkivel közölnie vagy azzal visszaélnie.

This message and any attachment are confidential and are legally privileged. The message can only be used by the recipient. If you are not the intended recipient, please telephone or email the sender and delete this message and any attachment from your system. Please note that any dissemination, distribution, copying or use of or reliance upon the information contained in and transmitted with this e-mail by or to anyone other than the recipient designated above by the sender is unauthorised and strictly prohibited.



Gondoljon a környezetre
Please consider the environment

Feladó: Szanyi András <andras.szanyi@tdfsteel.com>
Küldve: kedd 2020. július 14 8:14
Címzett: beszerzes@cserkeszolo.hu
Másolatot kap: Csatóné Nádas Anita; Varga Lajos
Tárgy: Re: Fwd: Felhívás ajánlattételre - Csigalépcső és ponyvacsúszdalépcső gyártása

2020.07.09 8:55 keltezéssel, Csatóné Nádas Anita írta:

----- Továbbított üzenet -----

Tárgy: Felhívás ajánlattételre - Csigalépcső és ponyvacsúszdalépcső gyártása
Dátum: Thu, 9 Jul 2020 08:39:38 +0200
Feladó: beszerzes@cserkeszolo.hu
Címzett: steel@tdfsteel.com

Tisztelt Csatóné Nádas Anita!

Czakó Petra vagyok, a Cserkeszőlő Községi Önkormányzat beszerzéseikért felelős munkatársa. A Cserkeszőlő Fürdő és Gyógyászati Központ beszerzési eljárást hirdet. Mellékletként csatolok két ajánlatkérést. Az egyik a ponyvacsúszda lépcsőjének, a másik a fedett téli fürdőben található csúszda lépcsőjének legyártására és beszerelésére vonatkozik.

Kérem, amennyiben módjában áll, küldjön a részünkre ajánlatot.

Az eljárással kapcsolatos kérdés esetén keressen bizalommal ezen az e-mail címen, vagy a 0670/361-2280-as telefonszámon!

Műszaki kérdésben Döme Péter főmérnök úr tud segíteni a 0670/367-1786

Üdvözlettel / Regards:

dr. Czakó Petra

Cserkeszőlő Községi Önkormányzat
5465 Cserkeszőlő, Köztársaság tér 1.

Ez az üzenet és annak bármely csatolt anyaga bizalmas, jogi védelem alatt áll, a nyilvános közléstől védett. Az üzenetet kizárólag a címzett használhatja fel. Ha Ön nem az üzenet címzettje, úgy kérjük, hogy telefonon vagy e-mail-ben értesítse erről az üzenet küldőjét és törölje az üzenetet, valamint annak összes csatolt mellékletét a rendszeréből. Ha Ön nem az üzenet címzettje, abban az esetben tilos az üzenetet vagy annak bármely csatolt mellékletét lemásolnia, elmentenie, az üzenet tartalmát bárkivel közölnie vagy azzal visszaélnie.

This message and any attachment are confidential and are legally privileged. The message can only be used by the recipient. If you are not the intended recipient, please telephone or email the sender and delete this message and any attachment from your system. Please note that any dissemination, distribution, copying or use of or reliance upon the information contained in and transmitted with this e-mail by or to anyone other than the recipient designated above by the sender is unauthorised and strictly prohibited.



Gondoljon a környezetre
Please consider the environment

Tisztelt dr.Czakó Petra!

Köszönettel vettük árajánlatkérésüket ponyvacsúszda lépcsőjének illetve a téli fürdő lépcsőjének gyártására vonatkozólag.Sajnos ezen tételek gyártására nem tudunk vállalkoznia gyártási technológiánk illetve a szükséges minősítések hiánya miatt.

Szíves elnézésüket kérve,

Üdvözlettel,

Szanyi András
Gyártástechnológus

Mobil: +36 20 469 93 77, Tel.: +36 56 461 074 / mellék: 187
E-mail: andras.szanyi@tdfsteel.com



Székhely: H-1143 Budapest, Hungária krt. 64. Adószám: 26592462-2-42
Telephely, levelezési cím:
H-5440 Kunszentmárton Tiszakürti út 6. Tel: +36 56 461 074; Fax: +36 56 461 059
Web: <http://www.tdfsteel.com>, Facebook: <https://www.facebook.com/tdfsteel/>
E-mail: steel@tdfsteel.com

Feladó: beszerzes@cserkeszolo.hu
Küldve: kedd 2020. július 7 14:40
Címzett: 'Gabor Balogh'
Tárgy: Felhívás ajánlattételre - csigalépcső gyártása; ponyvacsúszda lépcsőjének kivitelezése
Mellékletek: AJÁNLATKÉRÉS - Ponyvacsúszda lépcsőjének kivitelezése.pdf; AJÁNLATKÉRÉS - Csigalépcső gyártása.pdf; 1-2. Melléklet.docx; Csigalépcső tervei.pdf

Kedves Gábor!

A Cserkeszlő Fürdő és Gyógyászati Központ ismét beszerzési eljárást hirdet. Mellékletként csatolok két ajánlatkérést. Az egyik a ponyvacsúszda lépcsőjének, a másik a fedett téli fürdőben található csúszda lépcsőjének legyártására és beszerelésére vonatkozik.

Kérek, amennyiben módodban áll, légy kedves ajánlatot küldeni a részünkre.

Kérdés esetén keress bizalommal, ahogyan eddig is.

Várjuk ajánlataidat!

Üdvözlettel / Regards:

dr. Czakó Petra

Cserkeszlő Községi Önkormányzat
5465 Cserkeszlő, Köztársaság tér 1.
beszerzes@cserkeszolo.hu

Ez az üzenet és annak bármely csatolt anyaga bizalmas, jogi védelem alatt áll, a nyilvános közléstől védett. Az üzenetet kizárólag a címzett használhatja fel. Ha Ön nem az üzenet címzettje, úgy kérjük, hogy telefonon vagy e-mail-ben értesítse erről az üzenet küldőjét és törölje az üzenetet, valamint annak összes csatolt mellékletét a rendszeréből. Ha Ön nem az üzenet címzettje, abban az esetben tilos az üzenetet vagy annak bármely csatolt mellékletét lemásolnia, elmentenie, az üzenet tartalmát bárkivel közölnie vagy azzal visszaélnie.

This message and any attachment are confidential and are legally privileged. The message can only be used by the recipient. If you are not the intended recipient, please telephone or email the sender and delete this message and any attachment from your system. Please note that any dissemination, distribution, copying or use of or reliance upon the information contained in and transmitted with this e-mail by or to anyone other than the recipient designated above by the sender is unauthorised and strictly prohibited.



Gondoljon a környezetere
Please consider the environment

Feladó: beszerzes@cserkeszolo.hu
Küldve: hétfő 2020. augusztus 3 13:22
Címzett: 'info@ergofem.hu'
Tárgy: Ajánlattételi felhívás - Csigalépcső
Mellékletek: AJÁNLATKÉRÉS - Csigalépcső gyártása 2.pdf; Csigalépcső tervei.pdf

Nyomon követés:	Címzett	Olvasás
	'info@ergofem.hu'	
	info@ergofem.hu	Már olvasott: 2020. 08. 03. 14:31

Kedves Balázs!

A Cserkeszlő Fürdő és Gyógyászati Központ beltéri csúszdájához vezető csigalépcső kivitelezésére vonatkozó beszerzési eljárás ismét kiírásra került.

Kérem, amennyiben módjában áll, legyen kedves részemre ajánlatot küldeni!

Kérdés esetén keressen bizalommal!

Előre is köszönöm!

Üdvözlettel / Regards:

dr. Czakó Petra

Cserkeszlő Községi Önkormányzat
5465 Cserkeszlő, Köztársaság tér 1.
beszerzes@cserkeszolo.hu

Ez az üzenet és annak bármely csatolt anyaga bizalmas, jogi védelem alatt áll, a nyilvános közléstől védett. Az üzenetet kizárólag a címzett használhatja fel. Ha Ön nem az üzenet címzettje, úgy kérjük, hogy telefonon vagy e-mail-ben értesitse erről az üzenet küldőjét és törölje az üzenetet, valamint annak összes csatolt mellékletét a rendszeréből. Ha Ön nem az üzenet címzettje, abban az esetben tilos az üzenetet vagy annak bármely csatolt mellékletét lemásolnia, elmentenie, az üzenet tartalmát bárkivel közölnie vagy azzal visszaélnie.

This message and any attachment are confidential and are legally privileged. The message can only be used by the recipient. If you are not the intended recipient, please telephone or email the sender and delete this message and any attachment from your system. Please note that any dissemination, distribution, copying or use of or reliance upon the information contained in and transmitted with this e-mail by or to anyone other than the recipient designated above by the sender is unauthorised and strictly prohibited.



Gondoljon a környezetre
Please consider the environment

beszerzes@cserkeszolo.hu

Feladó: info@ergofem.hu
Címzett: beszerzes@cserkeszolo.hu
Küldve: hétfő 2020. augusztus 3 13:47
Tárgy: Elolvasva: Ajánlattételi felhívás - Csigalépcső

Az üzenet

Címzett: info@ergofem.hu
Tárgy: Ajánlattételi felhívás - Csigalépcső
Elküldve: 2020. 08. 03. 13:21

elolvasva: 2020. 08. 03. 13:46.

Feladó: beszerzes@cserkeszolo.hu
Küldve: kedd 2020. augusztus 11 11:56
Címzett: 'info@ergofem.hu'
Tárgy: Tájékoztatás és ajánlatkérés
Mellékletek: AJÁNLATKÉRÉS - Csigalépcső gyártása 3.pdf; 1-2. Melléklet.docx

Nyomon követés:	Címzett	Olvasás
	'info@ergofem.hu'	
	info@ergofem.hu	Már olvasott: 2020. 08. 14. 10:27

Kedves Balázs!

A tegnapi napon a Beszerzési Bíráló Bizottság a csigalépcső gyártására vonatkozóan úgy döntött, hogy egy új eljárást kell indítania. Annyi változtatással él ajánlatkérő az új ajánlatkérésben, hogy a lépcső anyaga **rozsdamentes acél** kellene, hogy legyen, olyan kivitelben, amely ugyanazt a szerkezeti, statikai teljesítményt eléri, mint amelyeket a tervek megkövetelnek.

Kérem, tegye meg erre vonatkozó ajánlatát is!

Üdvözlettel / Regards:

dr. Czakó Petra

Cserkeszlő Községi Önkormányzat
5465 Cserkeszlő, Köztársaság tér 1.
beszerzes@cserkeszolo.hu

Ez az üzenet és annak bármely csatolt anyaga bizalmas, jogi védelem alatt áll, a nyilvános közléstől védett. Az üzenetet kizárólag a címzett használhatja fel. Ha Ön nem az üzenet címzettje, úgy kérjük, hogy telefonon vagy e-mail-ben értesítse erről az üzenet küldőjét és törölje az üzenetet, valamint annak összes csatolt mellékletét a rendszeréből. Ha Ön nem az üzenet címzettje, abban az esetben tilos az üzenetet vagy annak bármely csatolt mellékletét lemásolnia, elmentenie, az üzenet tartalmát bárkivel közölnie vagy azzal visszaélnie.

This message and any attachment are confidential and are legally privileged. The message can only be used by the recipient. If you are not the intended recipient, please telephone or email the sender and delete this message and any attachment from your system. Please note that any dissemination, distribution, copying or use of or reliance upon the information contained in and transmitted with this e-mail by or to anyone other than the recipient designated above by the sender is unauthorised and strictly prohibited.



Gondoljon a környezetre
Please consider the environment

Feladó: beszerzes@cserkeszolo.hu
Küldve: hétfő 2020. augusztus 3 14:49
Címzett: 'lehofem@lehofem.hu'
Tárgy: Felhívás ajánlattételre - Csigalépcső
Mellékletek: AJÁNLATKÉRÉS - Csigalépcső gyártása 2.pdf; Csigalépcső tervei.pdf

Nyomon követés:	Címzett	Olvasás
	'lehofem@lehofem.hu'	
	Lehoczki Attila	Már olvasott: 2020. 08. 03. 15:56

Tisztelt Hölgyem/Uram!

Czakó Petra vagyok, a Cserkeszlő Községi Önkormányzat beszerzéseikért felelős munkatársa. A Cserkeszlő Fürdő és Gyógyászati Központ beszerzési eljárást hirdet a mellékelt ajánlatkérésben foglaltaknak megfelelően a fedett fürdőben található csúszda csigalépcsőjének kivitelezésére. Ehhez a csatolt tervdokumentáció szolgál segítségül. A kivitelezés során figyelemmel kell lennie ajánlattevőnek „A csúszdalépcsők kialakítása, gyártása és felújítása tekintetében kiadott MSZ EN 1069-1:2017+A1:2019” szabvány vonatkozó előírásaira. Szakmai kérdés esetén a fürdő főmérnöke, Döme Péter szolgál információval a furdovezeto@cserkeszolo.hu e-mail címen vagy a 0670/367-1786-os telefonszámon. Az eljárással kapcsolatos kérdéseben állok rendelkezésére ezen az e-mail címen vagy a 0670/361-2280-as telefonszámon. Kérem, tegye meg ajánlatát amennyiben módjában áll!

Üdvözlettel / Regards:

dr. Czakó Petra

Cserkeszlő Községi Önkormányzat
5465 Cserkeszlő, Köztársaság tér 1.
beszerzes@cserkeszolo.hu

Ez az üzenet és annak bármely csatolt anyaga bizalmas, jogi védelem alatt áll, a nyilvános közléstől védett. Az üzenetet kizárólag a címzett használhatja fel. Ha Ön nem az üzenet címzettje, úgy kérjük, hogy telefonon vagy e-mail-ben értesítse erről az üzenet küldőjét és törölje az üzenetet, valamint annak összes csatolt mellékletét a rendszeréből. Ha Ön nem az üzenet címzettje, abban az esetben tilos az üzenetet vagy annak bármely csatolt mellékletét lemásolnia, elmentenie, az üzenet tartalmát bárkivel közölnie vagy azzal visszaélnie.

This message and any attachment are confidential and are legally privileged. The message can only be used by the recipient. If you are not the intended recipient, please telephone or email the sender and delete this message and any attachment from your system. Please note that any dissemination, distribution, copying or use of or reliance upon the information contained in and transmitted with this e-mail by or to anyone other than the recipient designated above by the sender is unauthorised and strictly prohibited.



Gondoljon a környezetére
Please consider the environment

AJÁNLAT

**Cserkeszlő Fürdő és Gyógyászati Központ fedett téli
fürdőjében lévő csúszda fém csigalépcsőjének legyártására és
beszerelésére
Rozsdamentes anyagból(1.4404)**

Újkígyós, 2020.08.14

FELOLVASÓLAP

Ajánlattevő neve	Ergofém Gyártó és Szolgáltató Kft.
Ajánlattevő székhelye	5661 Újkígyós, Eperjes u.2.
Képviselet vezető neve	Domokos Balázs
Telefon	309859926
Telefax	
E-mail	info@ergofem.hu

Az ajánlat főbb, számszerűsíthető adatai, amelyek alapján az ajánlatok értékelésre kerülnek:

Egyösszegű nettó ajánlati ár (Ft)	nettó 17.874.000. Ft
-----------------------------------	----------------------

Alulírott, **Ergofém Kft.** 5661 Újkígyós, Eperjes u.2. (cégnév, székhely) (képviseli: Domokos Balázsné.), mint ajánlattevő az ajánlatkérésben foglalt valamennyi formai és tartalmi követelmény, utasítás, kikötés és a műszaki dokumentáció gondos áttekintése után kijelentem, hogy az ajánlatkérésben foglalt valamennyi feltételt megismertük, megértettük és azokat a jelen nyilatkozattal elfogadjuk.

Ennek megfelelően a szerződést amennyiben, mint nyertes ajánlattevő kiválasztásra kerülünk, megkötjük, és az ajánlatban megadott ellenszolgáltatásért teljesítjük.

Dátum: Újkígyós, 08.14.

CÉGSZERŰ ALÁÍRÁS

ERGOFÉM Kft.
 5661 Újkígyós, Eperjes u. 2.
 Adószám: 22686565-2-04
 Banksz.: 11600006-00000000-6693419A
 Telefon/fax: 66/554-040, 554-041

Nyilatkozat átláthatóságról

a nemzeti vagyonról szóló 2011. évi CXCVI. törvény (továbbiakban Nvt.) 3.§ (1) bekezdés 1. pont b) alpontja (gazdálkodó szervezet) és (2) bekezdése alapján

Gazdálkodó szervezet neve: Ergofém Kft

Székhelye: 5661 Újkígyós, Eperjes u.2.

Adószáma: ...22686565-2-04....

Képviselője: Domokos Balázs

büntetőjogi felelősségem tudatában kijelentem, hogy az általam képviselt gazdálkodó szervezet az Nvt. 3.§ (1) bekezdés 1. pont b) alpontja alapján **átlátható szervezetnek minősül**, mivel megfelel az alábbi feltételeknek:

- tulajdonosi szerkezete, a pénzmosás és a terrorizmus finanszírozása megelőzéséről és megakadályozásáról szóló törvény szerint meghatározott tényleges tulajdonosa megismerhető,
- az Európai Unió tagállamában, az Európai Gazdasági Térségről szóló megállapodásban részes államban, a Gazdasági Együttműködési és Fejlesztési Szervezet tagállamában vagy olyan államban rendelkezik adóilletőséggel, amellyel Magyarországnak a kettős adóztatás elkerüléséről szóló egyezménye van,
- nem minősül a társasági adóról és az osztalékadóról szóló törvény szerint meghatározott ellenőrzött külföldi társaságnak,
- a gazdálkodó szervezetben közvetlenül vagy közvetetten több mint 25%-os tulajdonnal, befolyással vagy szavazati joggal bíró jogi személy, jogi személyiséggel nem rendelkező gazdálkodó szervezet tekintetében az Nvt. 3.§ (1) bekezdés 1. pont ba), bb) és bc) alpontja szerinti feltételek fennállnak.

Tudomásul veszem, hogy a nyilatkozatban foglaltakban beálló változást haladéktalanul köteles vagyok bejelenteni a szerződő fél felé.

Kelt: Újkígyós, 2020. 08.14.

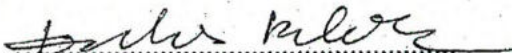

Ergofém Kft. képviseli: Domokos Balázs
cégszerű aláírás, bélyegző

AJÁNLAT

**Cserkeszőlő Fürdő és Gyógyászati Központ fedett téli
fürdőjében lévő csúszda fém csigalépcsőjének legyártására és
beszerelésére**

Újkígyós, 2020.08.07.

FELOLVASÓLAP

Államnév	Ergofém Gyártó és Szolgáltató Kft
Cégnév	5661 Újkígyós, Eperjes u.2.
Céltársaság	Domokos Balázs
Céltársaság	309859926
Céltársaság	info@ergofem.hu

Az ajánlat főbb, számszerűsíthető adatai, amelyek alapján az ajánlatok értékelésre kerülnek:

Egyösszegű nettó ajánlati ár (Ft)	nettó 8.187.000. Ft
-----------------------------------	---------------------

Alulírott, **Ergofém Kft.** 5661 Újkígyós, Eperjes u.2. (cégnév, székhely) (képviseli: Domokos Balázsné..), mint ajánlattevő az ajánlatkérésben foglalt valamennyi formai és tartalmi követelmény, utasítás, kikötés és a műszaki dokumentáció gondos áttekintése után kijelentem, hogy az ajánlatkérésben foglalt valamennyi feltételt megismertük, megértettük és azokat a jelen nyilatkozattal elfogadjuk.

Ennek megfelelően a szerződést amennyiben, mint nyertes ajánlattevő kiválasztásra kerülünk, megkötjük, és az ajánlatban megadott ellenszolgáltatásért teljesítjük.

Dátum: Újkígyós, 08.07.

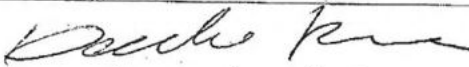
CÉGSZERŰ ALÁÍRÁS

ERGOFÉM Kft.
5661 Újkígyós, Eperjes u. 2.
Adószám: 22686565-2-04
Banksz.: 11600006-00000000-66934194
Telefon/fax: 66 554-040, 554-041

Nyilatkozat átláthatóságról

a nemzeti vagyonról szóló 2011. évi CXCVI. törvény (továbbiakban Nvt.) 3.§ (1) bekezdés 1. pont b) alpontja (gazdálkodó szervezet) és (2) bekezdése alapján

Gazdálkodó szervezet neve: Ergofém Kft

Székhelye: 5661 Újkígyós, Eperjes u.2.

Adószáma: ...22686565-2-04....

Képviselője: Domokos Balázs

büntetőjogi felelősségem tudatában kijelentem, hogy az általam képviselt gazdálkodó szervezet az Nvt. 3.§ (1) bekezdés 1. pont b) alpontja alapján **átlátható szervezetnek minősül**, mivel megfelel az alábbi feltételeknek:

- tulajdonosi szerkezete, a pénzmosás és a terrorizmus finanszírozása megelőzéséről és megakadályozásáról szóló törvény szerint meghatározott tényleges tulajdonosa megismerhető,
- az Európai Unió tagállamában, az Európai Gazdasági Térségről szóló megállapodásban részes államban, a Gazdasági Együttműködési és Fejlesztési Szervezet tagállamában vagy olyan államban rendelkezik adóilletőséggel, amellyel Magyarországnak a kettős adóztatás elkerüléséről szóló egyezménye van,
- nem minősül a társasági adóról és az osztalékadóról szóló törvény szerint meghatározott ellenőrzött külföldi társaságnak,
- a gazdálkodó szervezetben közvetlenül vagy közvetetten több mint 25%-os tulajdonnal, befolyással vagy szavazati joggal bíró jogi személy, jogi személyiséggel nem rendelkező gazdálkodó szervezet tekintetében az Nvt. 3.§ (1) bekezdés 1. pont ba), bb) és bc) alpontja szerinti feltételek fennállnak.

Tudomásul veszem, hogy a nyilatkozatban foglaltakban beálló változást haladéktalanul köteles vagyok bejelenteni a szerződő fél felé.

Kelt: Újkígyós, 2020. 08.07.

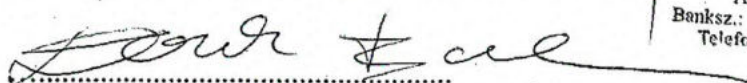

Ergofém Kft. képviseli: Domokos Balázs
cégszerű aláírás, bélyegző

ERGOFÉM Kft.
5661 Újkígyós, Eperjes u. 2.
Adószám: 22686565-2-04
Banksz.: 11600006-00000000-66934194
Telefon/fax: 66 554-040, 554-041

FELOLVASÓLAP

Ajánlattevő neve:	LA-METAL Kft.
Ajánlattevő székhelye:	1171. Budapest, Debercsény u. 21.
Kapcsolattartó neve:	Lehoczki Attila
Telefon:	+36 20 953 49 50
Telefax:	
Email:	lehofem@lehofem.hu

Az ajánlat főbb, számszerűsíthető adatai, amelyek alapján az ajánlatok értékelésre kerülnek:

Egyösszegű nettó ajánlati ár (Ft)	nettó 11 500 000 Ft
-----------------------------------	---------------------

Alulírott, LA-METAL Kft. 1171 Budapest, Debercsény u. 21. (cégnév, székhely) (képviseli Lehoczki Attila), mint ajánlattevő az ajánlatkérésben foglalt valamennyi formai és tartalmi követelmény, utasítás, kikötés és a műszaki dokumentáció gondos áttekintése után kijelentem, hogy az ajánlatkérésben foglalt valamennyi feltételt megismertük, megértettük és azokat a jelen nyilatkozattal elfogadjuk.

Ehnek megfelelően a szerződést amennyiben, mint nyertes ajánlattevő kiválasztásra kerülünk, megkötjük, és az ajánlatban megadott ellenszolgáltatásért teljesítjük.

Dátum: 2020. augusztus 12.

LA-METAL Kft.
 1171 Budapest, Debercsény utca 21.
 Adószám: 26798802-2-42
 Tel. 20 / 953 4950
 BP Bank 10103056-34566700-01006009

Lehoczki Attila

FELOLVASÓLAP

Ajánlattevő neve:	LA-METAL Kft.
Ajánlattevő székhelye:	1171. Budapest, Debercsény u. 21.
Kapcsolódó vezető neve:	Lehoczki Attila
Telefon:	+36 20 953 49 50
Telefax:	
e-mail:	lehofem@lehofem.hu

Az ajánlat főbb, számszerűsíthető adatai, amelyek alapján az ajánlatok értékelésre kerülnek:

Egyösszegű nettó ajánlati ár (Ft)	nettó 9 670 000 Ft
-----------------------------------	--------------------

Alulírott, LA-METAL Kft. 1171 Budapest, Debercsény u. 21. (cégnév, székhely) (képviseli Lehoczki Attila), mint ajánlattevő az ajánlatkérésben foglalt valamennyi formai és tartalmi követelmény, utasítás, kikötés és a műszaki dokumentáció gondos áttekintése után kijelentem, hogy az ajánlatkérésben foglalt valamennyi feltételt megismertük, megértettük és azokat a jelen nyilatkozattal elfogadjuk.

Ennek megfelelően a szerződést amennyiben, mint nyertes ajánlattevő kiválasztásra kerülünk, megkötjük, és az ajánlatban megadott ellenszolgáltatásért teljesítjük.

Dátum: 2020. augusztus 8.

LA-METAL Kft.
 1171 Budapest, Debercsény utca 21.
 Adószám: 26798802-2-42
 Tel: 20 / 953 4950
 MK 10103056-34566700-01045009

Lehoczki Attila

BALOGH GÁBOR EV.

Postacím: 6600 Szentes, Veres Péter u 19/6

Telefonszám: +36-30-269-5166

E-mail: gabor.balogh1980@gmail.com

Tisztelt dr. Czakó Petra!

Köszönettel vettem árajánlat kérését a fürdő téli részlegén található gyermek csúszda lépcsőrendszerének gyártására.

Az ajánlatom a következő:

Rozsdamentes csigalépcső

Ára: 9.300.000 Ft + Áfa

Lépcsőszerkezet anyaga: 1.4404 rozsdamentes acél

A rozsdamentes lépcső legyártása a „**Vízicsúszdához vezető acéllépcső és pódium terve**” mellékelt tervek alapján készül el.

Az ajánlatban nem szerepelnek új lépcsőlapok. Az új fémszerkezetre a régi lépcső elemek kerülnek vissza.

A lépcső a 2010-es tervek alapján készül, és az abban leírt kötőelemekkel lesz befogatva a vasbeton oszlopba. A régi kötőelemek el lettek távolítva az oszlopból ezért a rögzítés módosulhat. Ezért a gyártás megkezdése előtt próbafúrások és jelölések szükségesek.

A gyártás megkezdése előtt egy statikai szakvélemény készül a régi széncél anyag kiváltására, az 1.4404-es rozsdamentes acél felhasználására.

Az MSZ EN 1069 szabvány engedélyezi az 1.4404-es rozsdamentes anyagminőséget, rendszeres takarítás mellett.

Az ajánlat készítésnél és a határidők megadásánál különös figyelemmel voltunk, hogy a fürdőzők és pihenni vágyók nyugalma minimálisan zavarjuk.

Az ajánlat magában foglalja az alkatrészek helyszínre történő szállítását, beépítését, esetleges állványozását.

Fizetési feltételek: Megrendelést követően 30% előleg. Készre jelentés után a maradék 70% 15 napos banki utalással.

Gyártási idő: 8 hét. A kivitelezés elkezdése előzetes egyeztetés alapján történik.
A gyártás és beépítés során valamint a felhasznált kötőelemek, alapanyagok megválasztásánál figyelembe vesszük az MSZ EN 1069 szabványt.

Várom szíves visszajelzését.

Üdvözlettel:

Szentes, 2020.08.11.

BALOGH GÁBOR e.v.
6600 Szentes, Veres P. u. 19/6.
Adószám: 65624311-2-26
Nyilv.t.sz.: 16780284
K&H: 10402636-50505449-54531006



.....
Balogh Gábor

FELOLVASÓLAP

Ajánlattevő neve:
Ajánlattevő székhelye:
Kapcsolattartó neve:
Telefon:
Telefax:
e-mail:

Balogh Gábor
 Szentés, Veres Péter u. 19/6
 Balogh Gábor
 +36-30-269-5166

gabor.balogh1980@gmail.com

Az ajánlat főbb, számszerűsíthető adatai, amelyek alapján az ajánlatok értékelésre kerülnek:

Egyösszegű nettó ajánlati ár (Ft)	nettó 9.300.000Ft
--	-------------------

Alulírott, Balogh Gábor E.V. 6600 Szentés Veres Péter u. 19/6 (cégnév, székhely) (képviseli Balogh Gábor.), mint ajánlattevő az ajánlatkérésben foglalt valamennyi formai és tartalmi követelmény, utasítás, kikötés és a műszaki dokumentáció gondos áttekintése után kijelentem, hogy az ajánlatkérésben foglalt valamennyi feltételt megismertük, megértettük és azokat a jelen nyilatkozattal elfogadjuk.

Ennek megfelelően a szerződést amennyiben, mint nyertes ajánlattevő kiválasztásra kerülünk, megkötjük, és az ajánlatban megadott ellenszolgáltatásért teljesítjük.

Dátum: Szentés 2020-08-11

BALOGH GÁBOR e.v.
 6600 Szentés, Veres P. u. 19/6.
 Adószám: 65624311-2-26
 Nyilv.t.sz.: 18780284
 K&H: 10402836-50505449-54531006

CÉGSZERŰ ALÁÍRÁS



Nyilatkozat átláthatóságról

a nemzeti vagyonról szóló 2011. évi CXCVI. törvény (továbbiakban Nvt.) 3.§ (1) bekezdés 1. pont b) alpontja (gazdálkodó szervezet) és (2) bekezdése alapján

Gazdálkodó szervezet neve: Balogh Gábor E.V.

Székhelye: 6600 Szentés Veres Péter u 19/6

Adószáma: 65624311-2-26

Képviselője: Balogh Gábor

büntetőjogi felelősségem tudatában kijelentem, hogy az általam képviselt gazdálkodó szervezet az Nvt. 3.§ (1) bekezdés 1. pont b) alpontja alapján **átlátható szervezetnek minősül**, mivel megfelel az alábbi feltételeknek:

- tulajdonosi szerkezete, a pénzmosás és a terrorizmus finanszírozása megelőzéséről és megakadályozásáról szóló törvény szerint meghatározott tényleges tulajdonosa megismerhető,
- az Európai Unió tagállamában, az Európai Gazdasági Térségről szóló megállapodásban részes államban, a Gazdasági Együttműködési és Fejlesztési Szervezet tagállamában vagy olyan államban rendelkezik adóilletőséggel, amellyel Magyarországnak a kettős adóztatás elkerüléséről szóló egyezménye van,
- nem minősül a társasági adóról és az osztalékadóról szóló törvény szerint meghatározott ellenőrzött külföldi társaságnak,
- a gazdálkodó szervezetben közvetlenül vagy közvetetten több mint 25%-os tulajdonnal, befolyással vagy szavazati joggal bíró jogi személy, jogi személyiséggel nem rendelkező gazdálkodó szervezet tekintetében az Nvt. 3.§ (1) bekezdés 1. pont ba), bb) és bc) alpontja szerinti feltételek fennállnak.

Tudomásul veszem, hogy a nyilatkozatban foglaltakban beálló változást haladéktalanul köteles vagyok bejelenteni a szerződő fél felé.

Kelt: Szentés, 2020.08.11

BALOGH GÁBOR e.v.
6600 Szentés, Veres P. u. 19/6.
Adószám: 65624311-2-26
Nyilv.t.sz.: 16780284
K&H: 10402836-50505449-54531006

.....
cégszerű aláírás, bélyegző

BALOGH GÁBOR EV.

Postacím: 6600 Szentes, Veres Péter u 19/6

Telefonszám: +36-30-269-5166

E-mail: gabor.balogh1980@gmail.com

Tisztelt dr. Czakó Petra!

Köszönettel vettem árajánlat kérését a fürdő téli részlegén található gyermek csúszda lépcsőrendszerének gyártására.

Az ajánlatom a következő:

1. Szénacél horganyzott csigalépcső

Ára: 7.800.000 Ft + Áfa

Lépcsőlap anyaga: 3mm-es S235 acéllemez tűzi horganyozva

2. Saválló csigalépcső

Ára: 9.220.000 Ft + Áfa

Lépcsőlap anyaga: 1.4404 acél

Bármelyik anyagminőségű lépcső legyártása a „Vízicsúszdához vezető acéllépcső és pódium terve” mellékelt tervek alapján készül el.

Az ajánlatban nem szerepelnek új lépcsőlapok. Az új fémszerkezetre a régi lépcső elemek kerülnek vissza.

A lépcső a 2010-es tervek alapján készül, és az abban leírt kötőelemekkel lesz befogatva a vasbeton oszlopba. A régi kötőelemek el lettek távolítva az oszlopból ezért a rögzítés módosulhat. Ezért a gyártás megkezdése előtt próbafúrások és jelölések szükségesek.

Tárgyaltam Magyarország legnagyobb horganyzó cégével, és termálvízi fürdőkhoz és vegyszerekhez nem ajánlja a horganyzott felületet.

Az MSZ EN 1069 szabvány engedélyezi az 1.4404-es rozsdamentes anyagminőséget, rendszeres takarítás mellett.

Az ajánlat készítésnél és a határidők megadásánál különös figyelemmel voltunk, hogy a fürdőzők és pihenni vágyók nyugalmát minimálisan zavarjuk.

Az ajánlat magában foglalja az alkatrészek helyszinre történő szállítását, beépítését, esetleges állványozását.

Fizetési feltételek: Megrendelést követően 30% előleg. Készre jelentés után a maradék 70% 15 napos banki utalással.

Gyártási idő: 8 hét. A kivitelezés elkezdése előzetes egyeztetés alapján történik. A gyártás és beépítés során valamint a felhasznált kötőelemek, alapanyagok megválasztásánál figyelembe vesszük az MSZ EN 1069 szabványt.

Várom szíves visszajelzését.

Üdvözlettel:

Szentes, 2020.08.04.

BALOGH GÁBOR e.v.
6600 Szentes, Veres P. u. 19/6.
Adószám: 65624311-2-26
Nyilv.t.sz.: 16780284
K&H: 10402836-50505446-54631006

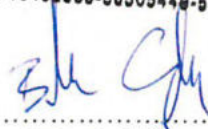

.....
Balogh Gábor

FELOLVASÓLAP

Ajánlattevő neve:
Ajánlattevő székhelye:
Kapcsolattartó neve:
Telefon:
Telefax:
e-mail:

Balogh Gábor
 Szentés, Veres Péter u. 19/6
 Balogh Gábor
 +36-30-269-5166

gabor.balogh1980@gmail.com

Az ajánlat főbb, számszerűsíthető adatai, amelyek alapján az ajánlatok értékelésre kerülnek:

Egyösszegű nettó ajánlati ár (Ft)	nettó 9.220.000Ft (csigalépcső) nettó 7.800.000 (ponyva csúszda)
--	---

Alulírott, Balogh Gábor E.V. 6600 Szentés Veres Péter u. 19/6 (cégnév, székhely) (képviseli Balogh Gábor.), mint ajánlattevő az ajánlatkérésben foglalt valamennyi formai és tartalmi követelmény, utasítás, kikötés és a műszaki dokumentáció gondos áttekintése után kijelentem, hogy az ajánlatkérésben foglalt valamennyi feltételt megismertük, megértettük és azokat a jelen nyilatkozattal elfogadjuk.

Ennek megfelelően a szerződést amennyiben, mint nyertes ajánlattevő kiválasztásra kerülünk, megkötjük, és az ajánlatban megadott ellenszolgáltatásért teljesítjük.

Dátum: Szentés 2020-08-04

Balogh Gábor
 CÉGSZERŰ ALÁÍRÁS
BALOGH GÁBOR e.v.
 6600 Szentés, Veres P. u. 19/6.
 Adószám: 65624311-2-26
 Nyllv.t.sz.: 16780284
 K&H: 10402836-50505440-54531006

Nyilatkozat átláthatóságról

a nemzeti vagyonról szóló 2011. évi CXCVI. törvény (továbbiakban Nvt.) 3.§ (1) bekezdés 1. pont b) alpontja (gazdálkodó szervezet) és (2) bekezdése alapján

Gazdálkodó szervezet neve: Balogh Gábor E.V.

Székhelye: 6600 Szentés Veres Péter u 19/6

Adószáma: 65624311-2-26

Képviselője: Balogh Gábor

büntetőjogi felelősségem tudatában kijelentem, hogy az általam képviselt gazdálkodó szervezet az Nvt. 3.§ (1) bekezdés 1. pont b) alpontja alapján **átlátható szervezetnek minősül**, mivel megfelel az alábbi feltételeknek:

- tulajdonosi szerkezete, a pénzmosás és a terrorizmus finanszírozása megelőzéséről és megakadályozásáról szóló törvény szerint meghatározott tényleges tulajdonosa megismerhető,
- az Európai Unió tagállamában, az Európai Gazdasági Térségről szóló megállapodásban részes államban, a Gazdasági Együttműködési és Fejlesztési Szervezet tagállamában vagy olyan államban rendelkezik adóilletőséggel, amellyel Magyarországnak a kettős adóztatás elkerüléséről szóló egyezménye van,
- nem minősül a társasági adóról és az osztalékadóról szóló törvény szerint meghatározott ellenőrzött külföldi társaságnak,
- a gazdálkodó szervezetben közvetlenül vagy közvetetten több mint 25%-os tulajdonnal, befolyással vagy szavazati joggal bíró jogi személy, jogi személyiséggel nem rendelkező gazdálkodó szervezet tekintetében az Nvt. 3.§ (1) bekezdés 1. pont ba), bb) és bc) alpontja szerinti feltételek fennállnak.

Tudomásul veszem, hogy a nyilatkozatban foglaltakban beálló változást haladéktalanul köteles vagyok bejelenteni a szerződő fél felé.

Kelt: Szentés, 2020.08.04

BALOGH GÁBOR e.v.
6600 Szentés, Veres P. u. 19/6.
Adószám: 65624311-2-26
Nyilv.t.sz.: 16780284
K&H: 10402836-50505419-54531006

.....
cégszerű aláírás, bélyegző



Cserkeszölő Községi Önkormányzat

5465 Cserkeszölő, Köztársaság tér 1.

telefon: (56) 568-451 • fax: (56) 568-462

Beszerezési Bíráló Bizottsági jegyzőkönyv I.

amely készült a „Csigalépcső gyártása” elnevezésű beszerzési eljárás bírálati szakaszának Bíráló Bizottsági ülésén, 2020. augusztus 11-én 11.00 órakor Cserkeszölő Községi Önkormányzat hivatali helyiségében

Jelen vannak:

- Horváth Attila (elnök)
- Dr. Tóth Dániel
- Czakó Petra

Horváth Attila elnök: Köszönti az ülésen megjelenteket. Megállapítja, hogy a Bizottság határozatképes, 3 tag jelen van. Az ülést megnyitja.

Czakó Petra tájékoztatja a jelenlévőket, hogy az ajánlattételi felhívásra az alábbi 3 ajánlat érkezett:

- | | |
|-----------------------|-----------------------------------|
| 1. Balogh Gábor e. v. | Ajánlati ár: nettó 7.800.000,- Ft |
| 2. LA-Metal Kft. | Ajánlati ár: nettó 9.670.000,- Ft |
| 3. Ergofém Kft. | Ajánlati ár: nettó 8.187.000,- Ft |

Megjegyzések:

- A TDF Steel Kft. és az Orkán Kft. jelezte, hogy nem tud ajánlatot adni.

Döntés:

A beszerzési eljárásban a Bizottság azt a döntést hozta, hogy új eljárás lefolytatása szükséges olyan módon, hogy a jelenlegi eljárás eredménye is figyelembe vehető lehessen. Az eredeti kiírásban a lépcső anyagának meghatározása a tervek alapján történt és az nem került előzetesen felülvizsgálatra. A három beérkezett ajánlat mindegyike S235 acéllemezről készült lépcsőkre vonatkozik, melyek tüzihorganyozva kerülnének beszerelésre. A Bizottság

mindazonáltal célszerűnek találja rozsdamentes acélból készülő lépcső gyártására vonatkozóan is árajánlatok bekérését, így új eljárás megindítását kezdeményezi.

Szavazat: 3

Ellenszavazat: 0

Tartózkodás: 0

Indokolás:

Az ajánlatok ismertetését, megvitatását és mérlegelését követően a Bíráló Bizottság új eljárás lefolytatását tartja szükségesnek. Ennek indoka, hogy a korábbi lépcső, mely 10 év használat után elbontásra került, annak állapota miatt, S235 szénacél horganyzott anyagból készült. Mivel ezen anyag strapabírása ismeretes, így célszerű és gazdasági szempontból racionális, ha egy másik, a téli fűrdőben uralkodó körülményeknek jobban megfelelő anyagból készült lécsőre is lefolytatásra kerül a beszerzési eljárás. Ennek eredményének ismeretében hoz majd döntést a Bizottság.

Cserkeszőlő, 2020. augusztus 11.

.....

Horváth Attila

Beszerzési Bíráló Bizottság elnöke



Cserkeszölő Községi Önkormányzat

5465 Cserkeszölő, Köztársaság tér 1.

telefon: (56) 568-451 • fax: (56) 568-462

Beszerezési Bíráló Bizottsági jegyzőkönyv II.

amely készült a „Csigalépcső gyártása” elnevezésű beszerzési eljárás bírálati szakaszának Bíráló Bizottsági ülésén, 2020. augusztus 17-én 10.00 órakor Cserkeszölő Községi Önkormányzat hivatali helyiségében

Jelen vannak:

- Horváth Attila (elnök)
- Dr. Tóth Dániel
- Czakó Petra
- Gál Bertalan
- Döme Péter

Horváth Attila elnök: Köszönti az ülésen megjelenteket. Megállapítja, hogy a Bizottság határozatképes, 5 tag jelen van. Az ülést megnyitja.

Czakó Petra tájékoztatja a jelenlévőket, hogy az ajánlattételi felhívásra az alábbi 3 ajánlat érkezett:

- | | |
|-----------------------|------------------------------------|
| 1. Balogh Gábor e. v. | Ajánlati ár: nettó 9.300.000,- Ft |
| 2. LA-Metal Kft. | Ajánlati ár: nettó 11.500.000,- Ft |
| 3. Ergofém Kft. | Ajánlati ár: nettó 17.874.000,- Ft |

Megjegyzések:

- Az eljárás előzménye volt, hogy a Bizottság korábbi döntése alapján ismételtlen le kellett folytatni az eljárást. Az új eljárásban rozsdamentes acélból készült lépcsőre vonatkozott az ajánlatkérés.

Döntés:

A beszerzési eljárásban a Bizottság arra a döntésre jutott, hogy célszerű és gazdaságos megoldást jelent a csigalépcső rozsdamentes acélból történő elkészíttetése, ugyanis ez az

anyag sokkal időtállóbb, mint a korábbi szénacél lépcső volt. Emellett pedig a Bizottság nyertes ajánlattevőként Balogh Gábor e. v.-t javasolja a képviselő-testület számára.

Szavazat: 5

Ellenszavazat: 0

Tartózkodás: 0

Indokolás:

Az ajánlatok ismertetését, megvitatását és mérlegelését követően a Bíráló Bizottság egyhangúan Balogh Gábor e. v. által tett ajánlatot találta a legkedvezőbbnek, így a képviselő-testület számára is ezt javasolja elfogadásra. Ennek indoka, hogy az általa tett ajánlat maradéktalanul tartalmaz minden tartalmi és formai követelményt, továbbá, ezen cég ajánlatában meghatározott nettó ajánlati ár volt a legalacsonyabb, ami a bírálat elsődleges szempontja volt. További indok, hogy ajánlattevő már korábban is végzett munkát ajánlatkérő részére, amely jó minőségű volt.

Cserkeszölő, 2020. augusztus 17.

.....

Horvath Attila
Beszerzési Bíráló Bizottság elnöke

7. napirend

Előterjesztés:

Címe:

Döntés a ponyvacsúszda lépcsőjének gyártására vonatkozó beszerzési eljárásban

Testületi ülés dátuma:

2020.08.27.

Készítés ideje:

2020.08.25.

Készítette:

dr. Czakó Petra jogi asszisztens

Ellenőrizte:

dr. Tóth Dániel jegyző

Jóváhagyta:

dr. Tóth Dániel jegyző

Előterjesztő

Horváth Attila alpolgármester

	Nyílt ülés	Zárt ülés
Képviselő-testület	X	
Idegenforgalmi Bizottság		
Oktatási- Ifjúsági és Civil Szervezetekért Felelős Bizottság		
Pénzügyi-Ügyrendi és Foglalkoztatási Bizottság	X	
Szociális Bizottság		



Cserkeszölő Községi Önkormányzat

5465 Cserkeszölő, Köztársaság tér 1.
telefon: (56) 568-455 • fax: (56) 568-462

Előterjesztés

Tárgy: Döntés a ponyvacúszda lépcsőjének gyártására vonatkozó beszerzési eljárásban

Tisztelt Képviselő-testület!

A Cserkeszölő Fürdő és Gyógyászati Központ ponyvacúszdájának lépcsője elbontásra került. Ennek pótlására, gyártás és beszerelés tekintetében beszerzési eljárás került kiírásra, melyben az alábbi ajánlatok érkeztek.

Szénacél tűzihorganyozva – S235

Ajánlattevő	Ajánlati ár (nettó Ft)
Balogh Gábor e. v.	5.952.500,-

Rozsdamentes acél – 1.4404

Ajánlattevő	Ajánlati ár (nettó Ft)
Balogh Gábor e. v.	6.125.500,-

A Beszerzési Bíráló Bizottság 2020. augusztus 17. napján megtárgyalta a beérkezett ajánlatot. Az eljárásban nem került meghatározásra a készítendő lépcső anyaga. Az egyetlen beérkezett ajánlatban kétféle anyagra vonatkozóan is szerepelt ajánlati ár. Az ajánlatkérés 5 lehetséges ajánlattevő részére került kiküldésre.

A Bizottság egyhangúan amellet foglalt állást, hogy a **rozsdamentes acélból készült lépcső** gyárttatása és beszerelése célszerűbb, ugyanis nettó 173.000,- ft-al jelent nagyobb költséget, mint a szénacél lépcső elkészíttetése. A rozsdamentes acéltól elvárható, hogy jobban viselje a szabadban uralkodó körülményeket.

A Bizottság egyhangúan döntött a nyertes ajánlattevőre vonatkozó javaslatról is. A képviselő-testület számára a **Balogh Gábor e. v.** által tett **nettó 6.125.500,- Ft-os** ajánlatot javasolja elfogadásra.

A csigalépcső gyártása és beszerelése elengedhetetlen a ponyvacsúszda üzemeltetéséhez, mely egyértelműen az egyik legnépszerűbb attrakció a komplexumban.

Javaslom a képviselő-testület számára, hogy engedélyezze vállalkozási szerződés megkötését rozsdamentes acélból készült lépcsőre vonatkozóan Balogh Gábor e. v.-val.

Kérem a Tisztelt Képviselő-testületet, vitassa meg az előterjesztést és fogadja el.

Cserkeszlő, 2020. augusztus 25.

Horváth Attila sk.
alpolgármester

HATÁROZATI JAVASLAT

.../2020. (VIII.27.) sz. határozat

- Döntés a ponyvacsúszda lépcsőjének gyártására vonatkozó beszerzési eljárásban

Cserkeszőlő Községi Önkormányzat a ponyvacsúszda lépcsőjének rozsdamentes acélból történő gyártására és beszerelésére vonatkozó szerződés megkötését jóváhagyja Balogh Gábor e. v.-val.

Erről értesül:

- Képviselő-testület tagjai – Helyben
- Dr. Tóth Dániel jegyző – Helyben
- Horváth Attila alpolgármester – Helyben
- Nádas Éva gazdaságvezető – Helyben

Kmf.

Horváth Attila sk.
alpolgármester

Dr. Tóth Dániel sk.
jegyző

AJÁNLATKÉRÉS

Tisztelt Címzett!

Cserkeszlő Fürdő és Gyógyászati Központ (a továbbiakban: ajánlatkérő) „*Ponyvacsúszda lépcsőjének kivitelezése*” című közbeszerzési értékhatár alatti beszerzési eljárást kíván lefolytatni, mely tekintetében az alábbi - elektronikus formában is megküldött - árajánlatkéréssel fordul Önökhöz:

- | | |
|--------------------------------|---|
| 1. Az ajánlatkérő neve: | Cserkeszlő Fürdő és Gyógyászati Központ |
| Címe: | 5465 Cserkeszlő, Fürdő utca 25. |
| Képviselő: | Gál Bertalan |
| Telefonszám: | +3670/607 3152 |
| E-mail cím: | furdovezeto@cserkeszolo.hu |
| Kapcsolattartó: | Czakó Petra |
| Telefonszám: | +3670/361 2280 |
| E-mail cím: | beszerzes@cserkeszolo.hu |

2. Ajánlatkérés tárgya, mennyisége:

Az ajánlatkérés a Cserkeszlő Fürdő és Gyógyászati Központban található ponyvacsúszda lépcsőjének legyártására és beszerelésére vonatkozik.

Amennyiben ajánlattevő szükségesnek itéli, a helyszín megtekinthető a fürdő főmérnökével előre egyeztetett időpontban. Döme Péter úr elérhetősége: 0670/367-1786.

3. A szerződés meghatározása:

Vállalkozási szerződés

4. Az ajánlattételi határidő: 2020. július 15.**5. Az ajánlat benyújtásának módja:**

Az ajánlatot **1 darab papír alapú példányban és 1 darab elektronikus példányban, magyar nyelven** kell benyújtani az ajánlattételi határidőig.

Az ajánlat első oldala a „Felolvasólap” legyen, melyet értelemszerűen kell kitölteni és cégszerűen aláírni.

A borítékra rá kell írni: „Ponyvacsúszda lépcsőjének kivitelezése” „Felbontani az ajánlattételi határidő leteltéig tilos!”

6. Az ajánlat benyújtásának címe:

Cserkeszlő Községi Önkormányzat
5465 Cserkeszlő, Köztársaság tér 1.
A személyes benyújtásra is itt van lehetőség.

7. Az ajánlatok bírálati szempontja:

Szempontok:

- A legalacsonyabb ár (Ajánlattevő a jelen árajánlatkérés mellékleteként megküldött felolvasólapon köteles ajánlatát megtenni a jelen árajánlatkérésben megjelölt feladatok elvégzésére, nettó forintban, egy összegben.)
- Ajánlatkérő számára korábban végzett munkák jó minősége.

8. Az ajánlati kötöttség időtartama:

Ajánlattevő az ajánlattételi határidő lejártától számított 60 napig kötve van ajánlatához, a nyertesként ki nem hirdetett ajánlattevők a szerződéskötés időpontjától számítva mentesülnek az ajánlati kötöttség alól.

9. Az ajánlatnak az alábbi iratokat kell tartalmaznia:

- Az Ajánlattevő kifejezett nyilatkozatát a jelen árajánlatkérés feltételeire és a kért ellenszolgáltatásra (ajánlatkérés 1. sz. melléklete),
- a kitöltött és cégszerűen aláírt átláthatósági nyilatkozatot (ajánlatkérés 2. sz. melléklete),
- az ajánlatkérés tárgyát képező munkák költségeinek jegyzéke.

10. Egyéb információk:

- Az ajánlatkérő az eljárásban hiánypótlási lehetőséget teljes körben biztosít.
- Az ajánlattevő az ajánlatában – kifejezetten és elkülönített módon, mellékletben – közölt üzleti titok nyilvánosságra hozatalát megtilthatja.
- Az ajánlatban elhelyezett valamennyi nyilatkozatot - a cégnyilvántartással összhangban - cégszerű aláírással ellátva szükséges benyújtani, kivéve az olyan nyilatkozatokat, melyeket magánszemély ír alá, ebben az esetben a magánszemély aláírása elegendő.
- Ajánlatkérő rögzíti, hogy jelen eljárásban az ajánlatkérés illetve az abban foglalt feladatok ellátására kér ajánlatot. A nyertes ajánlattevő a vállalkozási szerződésben rögzített díjon felül semmilyen egyéb járulék, díj, költség megtérítésére nem tarthat igényt.
- Az ajánlati árnak (nettó vállalkozói díj) tartalmaznia kell a szerződés időtartama alatti árváltozásból eredő kockázatot és hasznot is.
- Az ajánlatkérő által megkért igazolások egyszerű másolatban is benyújthatóak.
- Ajánlatkérő szerződést csak az eljárás nyertesével, visszalépése esetén az eljárás eredményének kihirdetésekor a következő legkedvezőbb ajánlattevőnek minősített szervezettel (személlyel) kötheti meg.
- Az ajánlattétellel felmerülő valamennyi költség az ajánlattevőt terheli.
- Jelen ajánlattételi felhívás nem minősül kötelezettségvállalásnak az ajánlatkérő részéről.
- Ajánlatkérő fenntartja a jogot arra, hogy az eljárást eredménytelennek nyilvánítsa.

Cserkeszölő, 2020. július 7.

.....
 Czako Petra
 Beszerzésekért felelős munkatárs



Mellékletek:

- ajánlatkérés 1. és 2. sz. melléklete és az árazott költségvetés

Ki: 4 db. elektr.
 2020. 07. 07.
 czp

BALOGH GÁBOR EV.

Postacím: 6600 Szentes, Veres Péter u 19/6

Telefonszám: +36-30-269-5166

E-mail: gabor.balogh1980@gmail.com

Tisztelt dr. Czakó Petra!

Köszönettel vettem árajánlat kérését a fürdőben található ponyvacszúszda lépcsőrendszerének felújítására.

Az ajánlat tartalmazni fog egy rozsdamentes és egy szénacél lépcsőlapokra vonatkozó árat. Mindkét anyagminőségű lépcső lapokhoz ugyan az a taposó típus és lépcsőlap borítás vonatkozik.

Az ajánlatom a következő:

1. Ponyvacszúszda lépcső és taposó rendszer

Ára: 6.125.500 Ft + Áfa

Lépcsőlap anyaga: 3mm-es rozsdamentes lemez (1.4301)

2. Ponyvacszúszda lépcső és taposó rendszer

Ára: 5.952.500 Ft + Áfa

Lépcsőlap anyaga: 3mm-es S235 acéllemez tűzi horganyozva

Mindkét anyagminőségénél a lépcsőkre 2mm vastag GRP-GRIT finom szemcsés csm. lépcsőelemet ragasztanak.

A lépcsőelemeket a régi acéllemez kivágása után rozsdamentes csavarkötéssel rögzítenénk. A vas tartószerkezet jövőbeni átfestése esetén a lapok leszerelhetőek.



A taposó elemeket a GRP csúszásmentes járőrácok szolgáltatnák. Mérete 50mm magas 41x41mm belső rácsosztású RAL7046 szürke színű, típus ISO. A fedéshez 3mm vastag RAL7046 szürke GRP-GRIT csúszásmentes padlóburkoló lemezt alkalmaznak.

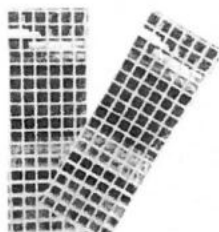

A taposó rácsok is felszedhetőek lesznek.
A taposó rácsra 25 év garanciát vállal a beszállító.

A ponyvacsúszda statika szakvéleményében WPC műanyag-fa kompozit járófelületet ajánl. A mi általuk beépíteni kívánt lépcsőelem és járófelület csúszásmentessége R13. Ez meghaladja a MSZ EN 1069 szabványban foglaltakat. Ez a szabvány megengedi, hogy kültéren használható legyen az 1.4301-es rozsdamentes anyagminőség.

A ponyvacsúszda oszlop rendszerének ponyvával történő körülburkolása és az esetleges karos emelő használata nem része az ajánlatnak.

Fizetési feltételek: Megrendelést követően 30% előleg. Készre jelentés után a maradék 70% 15 napos banki utalással.

Gyártási idő: 8 hét. A kivitelezés elkezdése előzetes egyeztetés alapján történik. A gyártás és beépítés során valamint a felhasznált kötőelemek, alapanyagok megválasztásánál figyelembe vesszük az MSZ EN 1069 szabványt.

Az ajánlat készítésnél és a határidők megadásánál különös figyelemmel voltunk, hogy a fürdőzők és pihenni vágyók nyugalma minimálisan zavarjuk.

Az acélszerkezet festése nem része az ajánlatnak.

Várom szíves visszajelzését.

Üdvözlettel:

Szentes, 2020.07.17.

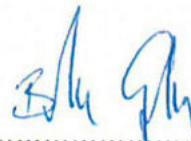

Balogh Gábor
BALOGH GÁBOR G.V.
6600 Szentes, Veres P. u. 13/B.
Adószám: 65624311-2-26
Nyilv.t.sz.: 16780264
K&H: 10402836-50505449-54531006

FELOLVASÓLAP

Ajánlattevő neve:
Ajánlattevő székhelye:
Kapcsolattartó neve:
Telefon:
Telefax:
e-mail:

Balogh Gábor EV
 6600 Szentés Veres Péter u. 19/6
 Balogh Gábor
 +36-30-269-5166
 gabor.balogh1980@gmail.com

Az ajánlat főbb, számszerűsíthető adatai, amelyek alapján az ajánlatok értékelésre kerülnek:

Egyösszegű nettó ajánlati ár (Ft)	nettó6.125.000..... Ft
Egyösszegű nettó ajánlati ár (Ft)	nettó5.952.000..... Ft

Alulírott, Balogh Gábor EV 6600 Szentés Veres Péter u. 19/6 (cégnév, székhely) (képviseli. Balogh Gábor), mint ajánlattevő az ajánlatkérésben foglalt valamennyi formai és tartalmi követelmény, utasítás, kikötés és a műszaki dokumentáció gondos áttekintése után kijelentem, hogy az ajánlatkérésben foglalt valamennyi feltételt megismertük, megértettük és azokat a jelen nyilatkozattal elfogadjuk.

Ennek megfelelően a szerződést amennyiben, mint nyertes ajánlattevő kiválasztásra kerülünk, megkötjük, és az ajánlatban megadott ellenszolgáltatásért teljesítjük.

Dátum: 2020-07-19



BALOGH GÁBOR e.v.
 6600 Szentés, Veres P. u. 19/6.
 Adószám: 65624311-2-26
 Nyilv.t.sz.: 16780284
 K&H: 10402836-50505449-54531006

Nyilatkozat átláthatóságról

a nemzeti vagyonról szóló 2011. évi CXCVI. törvény (továbbiakban Nvt.) 3.§ (1) bekezdés 1. pont b) alpontja (gazdálkodó szervezet) és (2) bekezdése alapján

Gazdálkodó szervezet neve: Balogh Gábor EV

Székhelye: 6600 Szentés Veres Péter u 19/6

Adószáma: 65624311-2-26

Képviselője: Balogh Gábor

büntetőjogi felelősségem tudatában kijelentem, hogy az általam képviselt gazdálkodó szervezet az Nvt. 3.§ (1) bekezdés 1. pont b) alpontja alapján **átlátható szervezetnek minősül**, mivel megfelel az alábbi feltételeknek:

- tulajdonosi szerkezete, a pénzmosás és a terrorizmus finanszírozása megelőzéséről és megakadályozásáról szóló törvény szerint meghatározott tényleges tulajdonosa megismerhető,
- az Európai Unió tagállamában, az Európai Gazdasági Térségről szóló megállapodásban részes államban, a Gazdasági Együttműködési és Fejlesztési Szervezet tagállamában vagy olyan államban rendelkezik adóilletőséggel, amellyel Magyarországnak a kettős adóztatás elkerüléséről szóló egyezménye van,
- nem minősül a társasági adóról és az osztalékadóról szóló törvény szerint meghatározott ellenőrzött külföldi társaságnak,
- a gazdálkodó szervezetben közvetlenül vagy közvetetten több mint 25%-os tulajdonnal, befolyással vagy szavazati joggal bíró jogi személy, jogi személyiséggel nem rendelkező gazdálkodó szervezet tekintetében az Nvt. 3.§ (1) bekezdés 1. pont ba), bb) és bc) alpontja szerinti feltételek fennállnak.

Tudomásul veszem, hogy a nyilatkozatban foglaltakban beálló változást haladéktalanul köteles vagyok bejelenteni a szerződő fél felé.

Kelt: Szentés, 2020.07.19

BALOGH GÁBOR e.v.
6600 Szentés, Veres P. u. 19/6.
Adószám: 65624311-2-26
Nyilv.t.sz.: 167E0264
K&H: 10402836-50505449-54531006

.....
cégszerű aláírás, bélyegző



Cserkeszölő Községi Önkormányzat

5465 Cserkeszölő, Köztársaság tér 1.

telefon: (56) 568-451 • fax: (56) 568-462

Beszerezési Bíráló Bizottsági jegyzőkönyv I.

amely készült a „Csigalépcső gyártása” elnevezésű beszerzési eljárás bírálati szakaszának Bíráló Bizottsági ülésén, 2020. augusztus 11-én 11.00 órakor Cserkeszölő Községi Önkormányzat hivatali helyiségében

Jelen vannak:

- Horváth Attila (elnök)
- Dr. Tóth Dániel
- Czakó Petra

Horváth Attila elnök: Köszönti az ülésen megjelenteket. Megállapítja, hogy a Bizottság határozatképes, 3 tag jelen van. Az ülést megnyitja.

Czakó Petra tájékoztatja a jelenlévőket, hogy az ajánlattételi felhívásra az alábbi 3 ajánlat érkezett:

- | | |
|-----------------------|-----------------------------------|
| 1. Balogh Gábor e. v. | Ajánlati ár: nettó 7.800.000,- Ft |
| 2. LA-Metal Kft. | Ajánlati ár: nettó 9.670.000,- Ft |
| 3. Ergofém Kft. | Ajánlati ár: nettó 8.187.000,- Ft |

Megjegyzések:

- A TDF Steel Kft. és az Orkán Kft. jelezte, hogy nem tud ajánlatot adni.

Döntés:

A beszerzési eljárásban a Bizottság azt a döntést hozta, hogy új eljárás lefolytatása szükséges olyan módon, hogy a jelenlegi eljárás eredménye is figyelembe vehető lehessen. Az eredeti kiírásban a lépcső anyagának meghatározása a tervek alapján történt és az nem került előzetesen felülvizsgálatra. A három beérkezett ajánlat mindegyike S235 acéllemezből készült lépcsőkre vonatkozik, melyek tűzihorganyozva kerülnének beszerelésre. A Bizottság

mindazonáltal célszerűnek találja rozsdamentes acélból készülő lépcső gyártására vonatkozóan is árajánlatok bekérését, így új eljárás megindítását kezdeményezi.

Szavazat: 3

Ellenszavazat: 0

Tartózkodás: 0

Indokolás:

Az ajánlatok ismertetését, megvitatását és mérlegelését követően a Bíráló Bizottság új eljárás lefolytatását tartja szükségesnek. Ennek indoka, hogy a korábbi lépcső, mely 10 év használat után elbontásra került, annak állapota miatt, S235 szénacél horganyzott anyagból készült. Mivel ezen anyag strapabírása ismeretes, így célszerű és gazdasági szempontból racionális, ha egy másik, a téli fürdőben uralkodó körülményeknek jobban megfelelő anyagból készült lépcsőre is lefolytatásra kerül a beszerzési eljárás. Ennek eredményének ismeretében hoz majd döntést a Bizottság.

Cserkeszölő, 2020. augusztus 11.



Horváth Attila

Beszerzési Bíráló Bizottság elnöke

8. napirend

Előterjesztés:

Címe:

Cserkeszlő Községi Önkormányzat által alapított Cserkeszlői Beruházó Nonprofit Korlátolt Felelősségű Társaság megszüntetéséről és a társaság által ellátott önkormányzati feladatok Cserkeszlő Községi Önkormányzat általi átvételéről szóló 11/2020.(III.6.) számú önkormányzati rendelet módosításáról.

Testületi ülés dátuma:

2020.08.27.

Készítés ideje:

2020.08.24.

Készítette:

dr. Tóth Dániel jegyző

Ellenőrizte:

dr. Tóth Dániel jegyző

Jóváhagyta:

dr. Tóth Dániel jegyző

Előterjesztő

Horváth Attila alpolgármester

	Nyílt ülés	Zárt ülés
Képviselő-testület	X	
Idegenforgalmi Bizottság		
Oktatási- Ifjúsági és Civil Szervezetekért Felelős Bizottság		
Pénzügyi-Ügyrendi és Foglalkoztatási Bizottság	X	
Szociális Bizottság		



Cserkeszölő Község Alpolgármester

5465 Cserkeszölő, Köztársaság tér 1.
telefon: (56) 568-455 • fax: (56) 568-462

ELŐTERJESZTÉS

Cserkeszölő Községi Önkormányzat által alapított Cserkeszölői Beruházó Nonprofit Korlátolt Felelősségű Társaság megszüntetéséről és a társaság által ellátott önkormányzati feladatok Cserkeszölő Községi Önkormányzat általi átvételéről szóló 11/2020.(III.6.) számú önkormányzati rendelet módosításáról.

Cserkeszölő Község Önkormányzata 2020. március 5-án rendeletet hozott, miszerint az általa alapított Cserkeszölői Beruházó Nonprofit Korlátolt Felelősségű Társaságot (továbbiakban: Kft.) 2020. április 1. napjával meg kívánja szüntetni és a Kft. által ellátott önkormányzati feladatokat az Önkormányzat szintén 2020. április 1. napjával átveszi.

A rendelet megalkotását követően megállapításra került, hogy a Kft. által üzemeltetett, pályázaton megvalósított „Kresz Park” átvételét a pályázat szabályai miatt külön engedélyeztetni kell a szakhatósággal.

Ezt követően már többször módosításra került a fenti időpont.

Tekintettel arra, hogy a fenti eljárás még mindig folyamatban van indokolt és szükséges a 11/2020.(III.6.) számú önkormányzati rendelet módosítása a mellékeltek alapján.

Cserkeszölő, 2020. augusztus 25.

Horváth Attila
alpolgármester

**Cserkeszölő Község Önkormányzat Képviselő-testületének /2020. (VIII.27.)
számú rendelete a Cserkeszölő Községi Önkormányzat által alapított Cserkeszölői
Beruházó Nonprofit Korlátolt Felelősségű Társaság megszüntetéséről és a társaság
által ellátott önkormányzati feladatok Cserkeszölő Községi Önkormányzat általi
átvételéről szóló 11/2020.(III.6.) számú önkormányzati rendelet módosításáról**

Cserkeszölő Község Önkormányzat Képviselő-testülete az Alaptörvény 32. cikk (2) bekezdésében kapott felhatalmazás alapján, az Alaptörvény 32. cikk (1) bekezdésének a) pontjában meghatározott feladatkörében eljárva, az államháztartásról szóló 2011. évi CXCV. tv. (továbbiakban: Áht.) 11./A §. (2) bekezdése alapján a Cserkeszölő Községi Önkormányzat Képviselő-testületének 11/2020.(III.6.) számú önkormányzati rendeletét a Cserkeszölő Községi Önkormányzat által alapított Cserkeszölői Beruházó Nonprofit Korlátolt Felelősségű Társaság megszüntetéséről és a társaság által ellátott önkormányzati feladatok Cserkeszölő Községi Önkormányzat általi átvételéről az alábbiak szerint módosítja.

1.§.

A rendelet 1. §-a az alábbiak szerint módosul.

„Cserkeszölő Községi Önkormányzat Képviselő-testülete akként határoz, hogy az általa alapított Cserkeszölői Beruházó Nonprofit Korlátolt Felelősségű Társaságot (továbbiakban: Kft.) /székhelye: 5465, Cserkeszölő, Köztársaság tér 1., Cégjegyzékszám: 1609011202, Adószám: 20377261-2-16, Főtevékenység: 4120'08 Lakó- és nem lakóépület építése/ 2020. május 31. napjával megszünteti és a Kft. által ellátott önkormányzati feladatokat Cserkeszölő Községi Önkormányzat (továbbiakban: Önkormányzat) 2020. október 31. napon átveszi.”

Fenti rendelet 2020. augusztus 31-én lép hatályba.

Cserkeszölő, 2020. augusztus 27.

Horváth Attila sk.
alpolgármester

dr. Tóth Dániel
jegyző

Cserkeszlő Község Önkormányzat Képviselő-testületének 43/2020. (VIII.28.) számú rendelete a Cserkeszlő Községi Önkormányzat által alapított Cserkeszlői Beruházó Nonprofit Korlátolt Felelősségű Társaság megszüntetéséről és a társaság által ellátott önkormányzati feladatok Cserkeszlő Községi Önkormányzat általi átvételéről szóló 11/2020.(III.6.) számú önkormányzati rendelet hatályon kívül helyezéséről.

Cserkeszlő Község Önkormányzat Képviselő-testülete az Alaptörvény 32. cikk (2) bekezdésében kapott felhatalmazás alapján, az Alaptörvény 32. cikk (1) bekezdésének a) pontjában meghatározott feladatkörében eljárva, az államháztartásról szóló 2011. évi CXCV. tv. (továbbiakban: Áht.) 11./A §. (2) bekezdése alapján a Cserkeszlő Községi Önkormányzat Képviselő-testületének 11/2020.(III.6.) számú önkormányzati rendeletét a Cserkeszlő Községi Önkormányzat által alapított Cserkeszlői Beruházó Nonprofit Korlátolt Felelősségű Társaság megszüntetéséről és a társaság által ellátott önkormányzati feladatok Cserkeszlő Községi Önkormányzat általi átvételéről 2020. augusztus 28. napjától hatályon kívüli helyezi.

Cserkeszlő, 2020. augusztus 27.

Horváth Attila
alpolgármester



dr. Tóth Dániel
jegyző

Készült: 2020.08.27-i Képviselő-testületi ülésen

Kihirdetve: 2020.08.28.

9. napirend

Előterjesztés:

Címe:

Mészáros János tiszteltjegy kérelme

Testületi ülés dátuma:

2020.08.27.

Készítés ideje:

2020.08.25.

Készítette:

dr. Tóth Dániel jegyző

Ellenőrizte:

dr. Tóth Dániel jegyző

Jóváhagyta:

dr. Tóth Dániel jegyző

Előterjesztő

Horváth Attila alpolgármester

	Nyílt ülés	Zárt ülés
Képviselő-testület	X	
Idegenforgalmi Bizottság		
Oktatási- Ifjúsági és Civil Szervezetekért Felelős Bizottság		
Pénzügyi-Ügyrendi és Foglalkoztatási Bizottság	X	
Szociális Bizottság		



Cserkeszölő Község Alpolgármester

5465 Cserkeszölő, Köztársaság tér 1.
telefon: (56) 568-455 • fax: (56) 568-462

Előterjesztés

Mészáros János tiszteltjegy kérelme

Tisztelt Képviselő-testület!

Csigó József közeli hozzátartozói nevében Mészáros János kérelemmel fordult a képviselő-testülethez, miszerint 2012-ben a családjuk ingyenes tiszteletjegyet kapott a Cserkeszölői Fürdő és Gyógyászati Központtól, mely tiszteletjegy 2019 októberében bevonásra került.

A kérelmében – mely csatolásra került jelen előterjesztéshez – megjelölt indokai alapján kéri, hogy a bevont tiszteletjegyet ismételten megkaphassa családja.

Kérem a képviselő-testületet, hogy vitassa meg az előterjesztést és abban hozzon határozatot

Cserkeszölő, 2020. augusztus 25.

Horváth Attila sk.
alpolgármester

KÖZSÉGI POLGÁRMESTERI HIVATAL			
CSERKESZŐLŐ			
Érkezett:	2020 AUG 05		
Szám:	CSP/3228/2020		
Előz:	Előadó: HJ	Mell:	db.

Tisztelt Képviselő Testület!

Mint Csigó József közeli hozzátartozói azzal a kéréssel fordulunk a Testülethez, hogy a 2012-ben a családunk részére (Cserkeszőlő 60. évfodulóján) biztosított ingyenes fürdőhasználatra kapott „Ellenőrző látogatói belépő-vel” tiszteltek meg, majd 2019 novemberében elvették, indok nélkül. Ezt szeretnénk visszakapni nagy tisztelettel!

Indokaink a következők:

Csigó József volt annak a munkacsoportnak a vezetője akik 1942-ben felszínre hozták Cserkeszőlő jövőjét megalapozó gyógyvizét. Ennek a munkának az elismerését a család évekig tartó munkájával elérte, hogy 2012-ben a fürdő területén egy emlék táblával megemlékezzenek Csigó Józsefről.

A család közeli tagja Mészáros János 1990-től -2006 ig, mint a kunszetmártoni tv vezetője, „térítés mentesen „ folyamatosan beszámolt Cserkeszőlő fejlődéséről.

A fentiekre való hivatkozással, kérjük szíveskedjenek Csigó József nagyszerű munkájára figyelemmel a bevont kártyákat újra a rendelkezésünkre bocsátani.

Kedvező döntésükben bízva, tisztelettel : Csigó Gábor,
Csigó Gáborné, ifj Csigó Gábor, Kövessyné Mészáros Gabriella és
Mészáros János

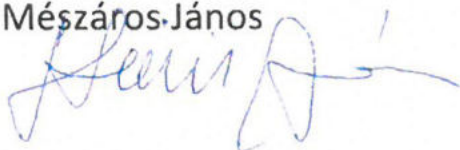

10. napirend

Előterjesztés:

Címe:

Cserkeszlő Fürdő és Gyógyászati Központba egyszeri kedvezményes nyugdíjas belépőjegy biztosítása

Testületi ülés dátuma:

2020.08.27.

Készítés ideje:

2020.08.25.

Készítette:

dr. Tóth Dániel jegyző

Ellenőrizte:

dr. Tóth Dániel jegyző

Jóváhagyta:

dr. Tóth Dániel jegyző

Előterjesztő

Horváth Attila alpolgármester

	Nyílt ülés	Zárt ülés
Képviselő-testület	X	
Idegenforgalmi Bizottság		
Oktatási- Ifjúsági és Civil Szervezetekért Felelős Bizottság		
Pénzügyi-Ügyrendi és Foglalkoztatási Bizottság	X	
Szociális Bizottság		



Cserkeszölő Község Alpolgármester

5465 Cserkeszölő, Köztársaság tér 1.
telefon: (56) 568-455 • fax: (56) 568-462

Előterjesztés

Cserkeszölő Fürdő és Gyógyászati Központba egyszeri kedvezményes nyugdíjas belépőjegy biztosítása

Tisztelt Képviselő-testület!

Az Őszi Napfény Nyugdíjas Egyesület szóbeli kérelemmel fordult a képviselő-testülethez.

Kérelmükben előadták, hogy az általuk 2020. szeptember 5 és 6. napján megrendezni kívánt „Országos Nyugdíjas Találkozó” a COVID vírus okozta járvány miatti gyenge érdeklődésre való tekintettel elmarad, azonban ennek ellenére, azt kérik a képviselő-testülettől, hogy a rendezvényre 2020. augusztus 25. napjáig beregisztrált kb. 200 nyugdíjas részére 2020. szeptember 5. és 6. napokon a képviselő-testület biztosítson kedvezményes – 1.500 forintos – belépőt a Cserkeszölői Fürdő és Gyógyászati Központba.

Kérem a képviselő-testületet, hogy vitassa meg az előterjesztést és hozzon határozatot.

Cserkeszölő, 2020. augusztus 25.

Horváth Attila sk.
alpolgármester

12. napirend

Előterjesztés:

Címe:

Cserkeszlői Motorosokk Egyesület kérelme

Testületi ülés dátuma:

2020.08.27.

Készítés ideje:

2020.08.25.

Készítette:

dr. Tóth Dániel jegyző

Ellenőrizte:

dr. Tóth Dániel jegyző

Jóváhagyta:

dr. Tóth Dániel jegyző

Előterjesztő

Horváth Attila alpolgármester

	Nyílt ülés	Zárt ülés
Képviselő-testület	X	
Idegenforgalmi Bizottság		
Oktatási- Ifjúsági és Civil Szervezetekért Felelős Bizottság	X	
Pénzügyi-Ügyrendi és Foglalkoztatási Bizottság	X	
Szociális Bizottság		



Cserkeszölő Község Alpolgármester

5465 Cserkeszölő, Köztársaság tér 1.
telefon: (56) 568-455 • fax: (56) 568-462

Előterjesztés

Cserkeszölői Motorosokk Egyesület kérelme

Tisztelt Képviselő-testület!

Cserkeszölő Községi Önkormányzat Képviselő-testülete 178/2020.(VIII.04.) számú határozata 2020. augusztus 31-ig ideiglenes hatállyal engedélyezte, hogy a Cserkeszölő Motorosokk Egyesület által szervezett bolhapiacot a téli fürdő előtti zöld parkoló szélén rendezhesse meg.

Az egyesület elnöke szóbeli kérelmében előadta, hogy a fenti terület a továbbiakban is megfelelő lenne a részükre, ezért a fenti határozatban meghatározott feltételek alapján - azonban határozatlan időtartamra - kéri, hogy a fenti területet 2020. augusztus 31-után is használhassák.

Kérem a képviselő-testületet, hogy az előterjesztést tárgyalja meg és hozzon határozatot.

Cserkeszölő, 2020. augusztus 25.

Horváth Attila sk.
alpolgármester

Kivonat: Cserkeszölő Községi Önkormányzat Képviselő-testülete 2020. augusztus 4-i rendkívüli ülésének jegyzőkönyvéből.

178/2020.(VIII.04.)sz. Cserkeszölő Községi Önkormányzat Képviselő-testületének határozata

- Cserkei Motorosokk Egyesület kérelméről.

Cserkeszölő Községi Önkormányzat Képviselő-testülete megtárgyalta a Cserkeszölői Motorosokk Egyesület kérelméről szóló előterjesztést és akként határozott, hogy a bolhapiac megtartását az alábbiak szerint engedélyezi:

- a bolhapiac helyszínéül a téli fürdő előtti zöld parkoló szélét jelöli ki,
- a bolhapiac megtartását ideiglenesen, augusztus 31. napjáig engedélyezi, minden szombaton 6:00 órától 14:00 óráig,
- a bolhapiacon árusítók által elfoglalt területért minden második parkolóhely után 1 napi parkolójegy megváltását írja elő,
- kéri, hogy az egyesület igazolja, hogy a Termál Étteremtől engedélyt kapott a bolhapiac időtartamára a mellékhelyiségek használatára,
- a bolhapiac alatt használt területet az árusítás után eredeti állapotának megfelelően kéri elhagyni.

Erről értesül: - Varga Attila polgármester - Helyben
- Képviselő-testület – Helyben
- dr. Tóth Dániel jegyző – Helyben
- Gazdálkodási Csoport – Helyben
- Cserkeszölői Motorosokk Egyesület – 5465, Cserkeszölő, Cseuz dűlő 118.

Kmf.

Varga Attila sk.
polgármester

dr. Tóth Dániel sk.
jegyző

NYILATKOZAT

Alulírott Szabó-Molnár Judit a VERHO Kereskedelmi és Vendéglátóipari Kft. ügyvezetője nyilatkozom, hogy a Cserkei Motorosokk Egyesület szervezésében tartott bolhapiacok alkalmával a résztvevő árusok használhatják a Termál Étterem mosdóját.

Cserkeszőlő, 2020. 08. 08.

VERHO
KERESKEDELMI és VENDÉGLÁTÓIPARI KFT
5465 CSERKESZŐLŐ, BETON ÚT 10.
Adószám: 12670445-2-16

Szabó-Molnár Judit
Szabó-Molnár Judit



MINISZTERELNÖKSÉG



Iratazonosító:



3091242391

Iktatószám: 998/3009/403/2/2020

Név: Cserkeszőlő Községi Önkormányzat
Cím: 5465 Cserkeszőlő Köztársaság tér 1.
Adószám: 15732925216
MFP azonosító: 1005323016
Projekt azonosítója: 3081835019
Tárgy: Értesítés tartaléklistára helyezésről

Tisztelt Pályázó !

Értesítem, hogy a Magyar Falu Program keretében meghirdetett *Önkormányzati járdaépítés/felújítás anyagtámogatása - 2020* című, MFP-BJA/2020 kódszámú pályázati kiírásra, 2020.05.08 15:08:02 időpontban benyújtott, 3081835019 iratazonosító számon nyilvántartott pályázatának vizsgálata megtörtént.

Tájékoztatom, hogy pályázata megfelelt a pályázati kiírásban meghatározott tartalmi értékelési szempontoknak, azonban a rendelkezésre álló forrás kimerült, ezért pályázata tartaléklistára került.

A későbbiekben tájékoztatom pályázatának támogathatóságáról, amennyiben további forrás szabadul fel; illetve a tartaléklista megszüntetéséről, amennyiben további forráskiosztásra a pályázati kiírás vonatkozásában már nincs reális esély.

A pályázati kiírásoknál figyelemmel leszünk a fennmaradó igényekre, ezért bízom benne, hogy a jövőben örömteli hírral tudok majd szolgálni.

Budapest, 2020.07.09

Gyopáros Alpár
kormánybiztos



MINISZTERELNÖKSÉG



Iratazonosító:



3097430897

Iktatószám: 1015/3009/543/2/2020

Név: Cserkeszlő Községi Önkormányzat
Cím: 5465 Cserkeszlő Köztársaság tér 1.
Adószám: 15732925216
MFP azonosító: 1005323016
Projekt azonosítója: 3086777624
Tárgy: Értesítés tartaléklistára helyezésről

Tisztelt Pályázó !

Értesítem, hogy a Magyar Falu Program keretében meghirdetett *Közterület karbantartását szolgáló eszközbeszerzés - 2020* című, MFP-KKE/2020 kódszámú pályázati kiírásra, 2020.06.10 09:48:16 időpontban benyújtott, 3086777624 iratazonosító számon nyilvántartott pályázatának vizsgálata megtörtént.

Tájékoztatom, hogy pályázata megfelelt a pályázati kiírásban meghatározott tartalmi értékelési szempontoknak, azonban a rendelkezésre álló forrás kimerült, ezért pályázata tartaléklistára került.

A későbbiekben tájékoztatom pályázatának támogathatóságáról, amennyiben további forrás szabadul fel; illetve a tartaléklista megszüntetéséről, amennyiben további forráskiosztásra a pályázati kiírás vonatkozásában már nincs reális esély.

A pályázati kiírásoknál figyelemmel leszünk a fennmaradó igényekre, ezért bízom benne, hogy a jövőben örömteli hírrel tudok majd szolgálni.

Budapest, 2020.08.26

Gyopáros Alpár
kormánybiztos



MINISZTERELNÖKSÉG



Iratazonosító:



3097447703

Iktatószám: 1014/3009/132/5/2020

Név: Cserkeszőlő Községi Önkormányzat
Cím: 5465 Cserkeszőlő Köztársaság tér 1.
Adószám: 15732925216
MFP azonosító: 1005323016
Projekt azonosítója: 3086796322
Tárgy: Értesítés tartaléklistára helyezésről

Tisztelt Pályázó !

Értesitem, hogy a Magyar Falu Program keretében meghirdetett *Óvodai játszóudvar és közterületi játszótér fejlesztése - 2020* című, MFP-OJF/2020 kódszámú pályázati kiírásra, 2020.06.10 10:45:51 időpontban benyújtott, 3086796322 iratazonosító számon nyilvántartott pályázatának vizsgálata megtörtént.

Tájékoztatom, hogy pályázata megfelelt a pályázati kiírásban meghatározott tartalmi értékelési szempontoknak, azonban a rendelkezésre álló forrás kimerült, ezért pályázata tartaléklistára került.

A későbbiekben tájékoztatom pályázatának támogathatóságáról, amennyiben további forrás szabadul fel; illetve a tartaléklista megszüntetéséről, amennyiben további forráskiosztásra a pályázati kiírás vonatkozásában már nincs reális esély.

A pályázati kiírásoknál figyelemmel leszünk a fennmaradó igényekre, ezért bízom benne, hogy a jövőben örömteli hírral tudok majd szolgálni.

Budapest, 2020.08.26

Gyopáros Alpár
kormánybiztos

Magyar Falu Program Cserkészlő Település Önkormányzat Beadott Pályázatok		
Felhívás megnevezése	Pályázott összeg	Megnyert összeg
Önkormányzati járdaépítés, felújítás anyag támogatása	4 999 116 Ft	0 Ft
Óvodai játszódudvar és közterületi játszótér fejlesztése	1 663 013 Ft	0 Ft
Közterület karbantartását szolgáló eszközbeszerzés	14 669 000 Ft	0 Ft
Tanya és falugondnoki buszok beszerzése	9 868 090 Ft	elbírálás alatt
Faluházak felújítása	kidolgozás alatt	-
Összesen:	0 Ft	0 Ft

Magyar Falu Program 4-es választókerület(Boldog István választókerület) települései			
Település neve	Pályázott összegek	Megnyert összegek	Nyertes projektek száma
Csépa	12 204 924 Ft	12 204 924 Ft	2 db
Cibakháza	3 301 713 Ft	3 301 713 Ft	1 db
Kengyel	15 345 822 Ft	15 345 822 Ft	2 db
Kuncsorba	16 453 053 Ft	16 453 053 Ft	2 db
Mezőhék	31 472 344 Ft	31 472 344 Ft	1 db
Nagyrév	2 969 460 Ft	2 969 460 Ft	1 db
Öcsöd	4 999 736 Ft	4 999 736 Ft	1 db
Szelevény	2 844 526 Ft	2 844 526 Ft	1 db
Tiszakürt	20 189 509 Ft	20 189 509 Ft	2 db
Tiszapüspöki	16 952 202 Ft	16 952 202 Ft	2 db
Tízasas	30 126 985 Ft	30 126 985 Ft	2 db
Tiszainoka	37 711 313 Ft	37 711 313 Ft	2 db
Összesen:	194 571 587 Ft	194 571 587 Ft	19 db

